

EPECON

Hållbart inomhusklimat

LÅT DIG
INSPIRERAS

– vi har lösningen
för ditt projekt!



Nyhet! Nu har vi EPD:er för hela Lisa-familjen och våra panelradiatorer.

VI SER FRAM EMOT ATT HJÄLPA DIG – GÄRNA TIDIGT I PROJEKTET

Epecon är nytänkaren

inom området inomhusklimat.

Vi arbetar aktivt för att förstå förutsättningarna och utmaningarna vid projektering och installation av vattenburna värme produkter i olika typer av lokaler. Genom detta arbete har vi utvecklat många anpassade produkter med syfte att ge:

- ✓ lägre totalkostnad
- ✓ estetiskt tilltalande värmeinstallationer
- ✓ förenklad installation
- ✓ bättre utnyttjande av fastighetens yta
- ✓ enklare projektering
- ✓ fastigheter med flexibilitet
- ✓ energibesparingar
- ✓ hållbara inomhusklimatlösningar

Hur går det till?

Allt börjar med kontakten med dig som har ett behov, ett önskemål, en vision eller ett problem relaterat till värmen.

Vi på Epecon sätter oss in i situationen och för en dialog med dig för att komma fram till bästa möjliga lösning. Ofta har vi en befintlig produkt som uppfyller ditt behov, eller så utvecklar vi en ny lösning i våra fabriker.

Utöver det har Epecon:

- ✓ marknadens klart största standardsortiment av panelradiatorer. De tillverkas av svenskt stål.
- ✓ max 2 veckors leveranstid oavsett modell och antal av panelradiatorer.
- ✓ stor flexibilitet att lackera i annan kulör med kort leveranstid.
- ✓ EPD:er till våra panelradiatorer och Lisa sortiment.
- ✓ egen produktion av energieffektiva takvärmepaneler.

INNEHÅLL

- 4 ANVÄNDNINGSSOMRÅDEN
- 12 TAKVÄRMEPANELER
- 16 FLÄKTLUFTVÄRMARE
- 18 LUFTRIDÅER
- 21 KOMFORTKYLA
- 22 KONVEKTORER
- 26 GOLVINBYGGDA KONVEKTORER
- 29 GALLER
- 30 FLÄKTKONVEKTORER
- 32 LISA
- 36 PANELRADIATORER
- 42 HYGIENRADIATORER
- 44 ROT-RADIATORER
- 46 SEKTIONS-RADIATORER
- 48 KLIMATLISTER

Epecons produkter säljs av grossister och VVS-installatörer.

I dagens samhälle finns det många typer av lokaler med olika funktions- och användningsområden. Det gör att också kraven på inomhusmiljön blir olika. Utöver ett bra inneklimat är faktorer som design, energieffektivitet och robusthet viktiga. Epecon har tillsammans med sina kunder utvecklat olika lösningar som uppfyller dessa krav.

Hallar

Utmärkande för hallbyggnader, oavsett om det är en idrottshall eller en industrihall, är att det finns ytor som ofta saknar innerväggar i kombination med stor takhöjd. Dessutom kan stora värmeförluster uppstå när portar öppnas.

Med våra luftridåer går det att skapa en komfortabel miljö och minska energiförluster. I kombination med våra takvärmepaneler är det möjligt att skapa en lokal med låga driftskostnader och rätt temperatur i hela hallen.



Mini Cooper



MPA Västerås

Kontor

Dagens moderna kontor är utformade för att stimulera spontana möten och samarbeten. Det är många människor som vistas i lokalerna och som alla ska må bra och trivas.



Den omgivande miljön bör bidra till att signalera och stärka den bild av varumärket som företaget vill förmedla.

Produkter lämpade för kontor bör uppfylla krav på design och funktion och kunna installeras på vägg, på golv och i tak.



NOD, Kista

Skolor

På förskolor och skolor sker det mycket aktivitet och rörelse i såväl klassrum som i andra utrymmen. För att uppnå en bra studiemiljö krävs både ett bra inneklimat och robusta produkter, som

till exempel kan placeras oåtkomliga i taket **1**. En fördel är också om produkterna kan uppfylla flera behov samtidigt, som att de utöver att skapa värme även kan användas som sittplatser **2**.



Sylteskolan, Trollhättan



Observatorielundens skola



Sjukhus

Sjukhus och andra vårdmiljöer ställer höga krav på hygien. Därför är det viktigt att produkterna i lokalerna är enkla att komma åt och rengöra.



Nya Karolinska

Vårdmiljöer är en plats där patienten ska läka såväl fysiologiskt som psykologiskt. Miljön behöver därför stimulera till en lugn och harmonisk atmosfär som ger patienterna en god trygghet.

Bostäder

Hemmet är en plats där vi spenderar mycket av vår tid. Det behöver såväl ge trygghet som att skapa en atmosfär för rekreation och välmående där personliga stilar kan ta sig i uttryck. Därför lägger vi gärna mycket tid åt

hemmets interiör och att skapa ett gott visuellt intryck. En stor del av boendekostnaden kommer från uppvärmning vilket gör hållbarhet och energieffektivitet allt viktigare i val av produkter.



ROT-projekt

Alla byggnader har en teknisk livslängd. Dessutom förändras byggnormer över tid vilket kan göra att byggnaderna efter en period behöver rustas upp. Då renoveringen ofta innefattar ingrepp hos den boende ställs höga krav på logistik,

paketering och kort installations-tid. Genom att välja en utbytesradiator från Epecon går bytet till en modern och effektiv radiator snabbt och smidigt. Ingreppet på befintlig rördragning blir i det närmaste obefintligt.

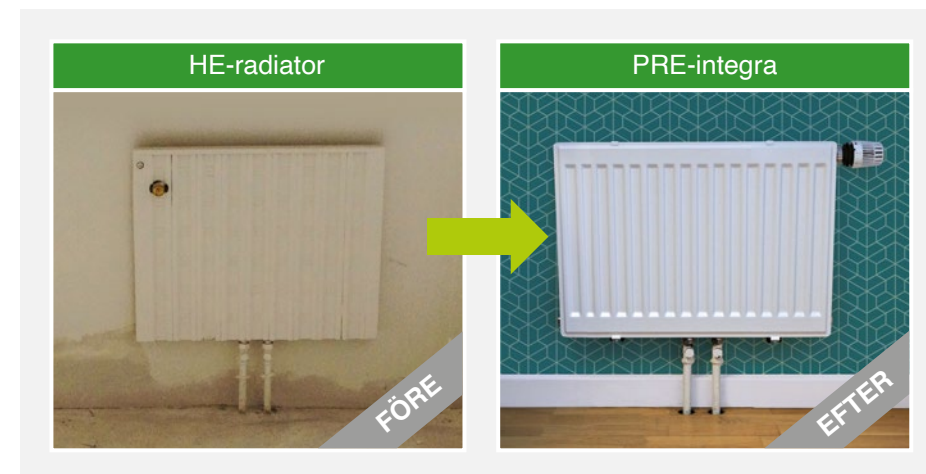

Hotell

Utmärkande för hotellmiljöer är att produkterna inte bara ska tillgodose en god komfort. Det ställs även höga krav på design. Här blir det ofta aktuellt med kombinerade produkter som avger både värme och kyla. Produkternas placering bör anpassas efter lokalernas utformning, vilket gör att det ofta är aktuellt med produkter monterade på golv, vägg eller i tak.



Kyrkor

Behovet av värme i en kyrka kan variera stort under veckodagarna beroende på när lokalerna nyttjas. Därför är snabbreagerande system att föredra för att det ska ske så kostnadseffektivt som möjligt. Här är också ofta en diskret installation att föredra så att produkterna smälter in i den omgivande miljön **1**.



BLIR VI VARMA AV SOLEN?

Ja och på samma sätt fungerar en takvärmepanel som avger sin värme huvudsakligen som strålningsvärme. I många fall kan det vara det enda sättet att värma en lokal. Epecon har tre modeller av vattenburna takvärmepaneler för att möta olika behov, från industri till sjukhus.

Fördelarna med takvärme är flera:

- ✓ låga driftkostnader
- ✓ driftsäkert och underhållsfritt
- ✓ snabb värmereglering
- ✓ minimalt med damm
- ✓ förenklar inredning och städning
- ✓ osynlig installation
- ✓ vandalsäkert

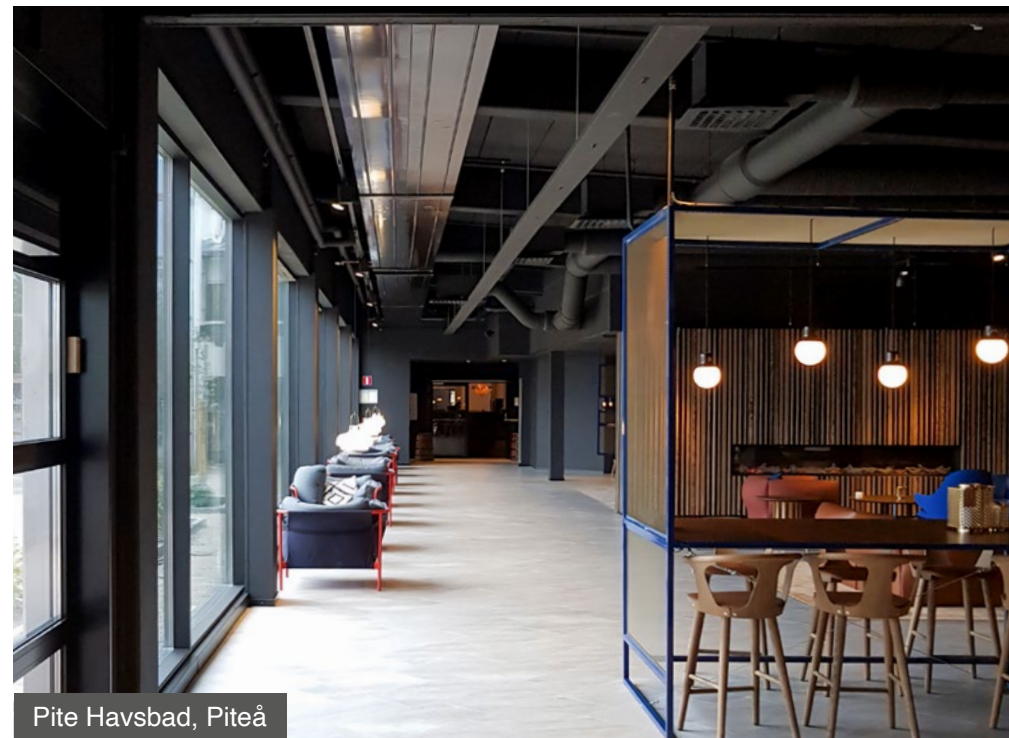

Pite Havsbud, Piteå

Casa

Stark och lätt "allround"-panel för de flesta miljöer såsom idrotts-hallar, hotell och sjukhus.

- kan seriekopplas
- kan monteras på höga montagehöjder
- finns i olika bredder
- inbyggnad eller frihängande
- värme eller torrkyla



Kontakta oss gärna för hjälp vid projekteringen



Bilia, Segeltorp



Kan
anpassas
för korrosiva
miljöer



Arena

Takvärmepanel framtagen för stora lokaler som lager, industrier, terminaler och idrottshallar.

- kan kopplas i lång serie
- kan monteras på höga höjder
- frihängande



Casa Plan

Takvärmepanel framtagen för kontor, hotell, skolor, bostäder och sjukhus.

- slät yta
- låg vikt
- för inbyggnad i undertak
- diskret och hygienisk installation
- värme eller torrkyla



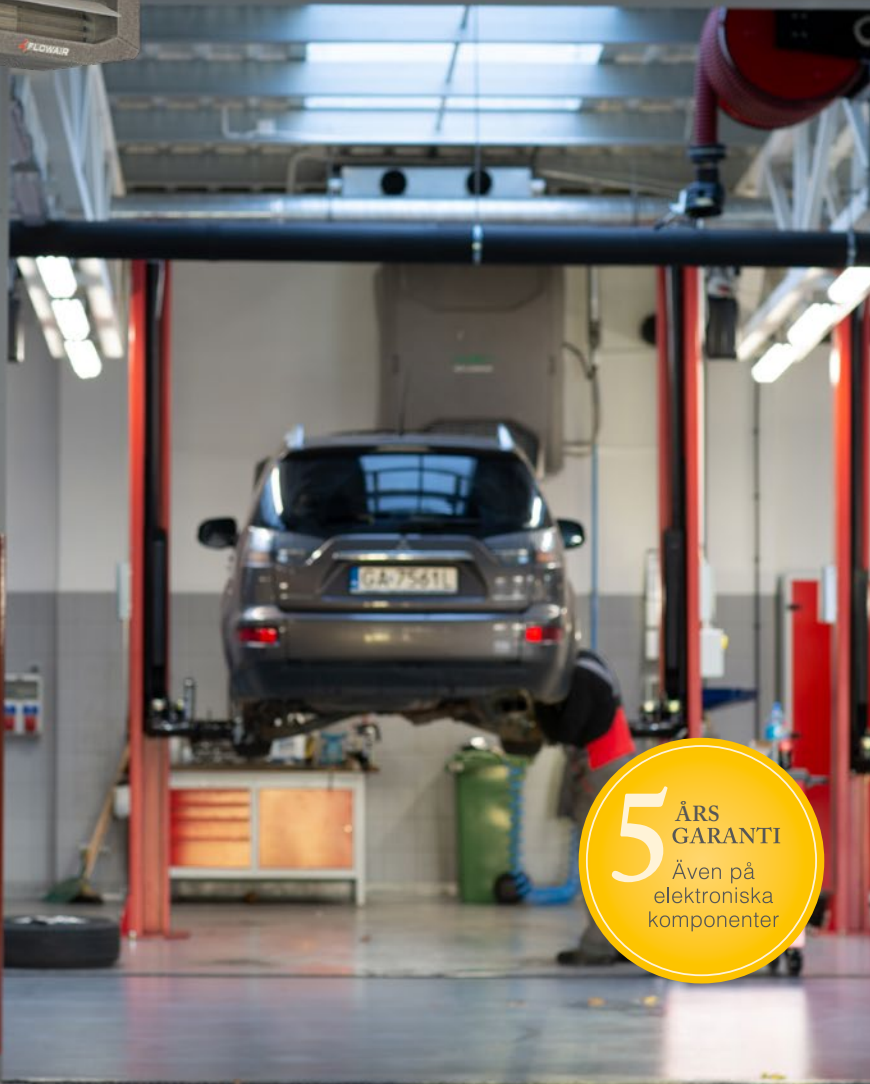

5 ÅRS
GARANTI
Även på
elektroniska
komponenter

Fläktluftvärmare passar väl som uppvärmningsalternativ i stora lokaler såsom industrier och lager. De kan vara ett bra alternativ när investeringskostnaden ska hållas nere, rumslösningen ofta förändras sig eller där det finns höga ställage.

Värmespridningen sker genom konvektion där den omgivande luften tillförs värme via fläktluftvärmarens värmebatteri som är kompletterade med fläktar för att ge en hög effekt och god distri-

Finns
även med
EC Fläktar

bution. Investeringskostnaden är låg och tack vara produktens låga vikt är den enkel att installera. Epecon erbjuder fläktluftvärmare i många olika varianter beroende på vilka behov som finns för värme, räckvidd och ljudnivå. De kommer även med många olika styrningsalternativ; allt ifrån enkel styrning till intelligenta lösningar för automatisk styrning av många enheter samtidigt eller för att kopplas upp mot ett BMS system. Vi har även varianter för tuffare miljöer där kravet på korrosivitetssklassning är hög.



Leo BMS

- intelligent lösning som sparar energi
- styr upp till 31 enheter
- BMS styrning
- lokal reglering
- 3-hastighets automatisk styrning
- enkel att ansluta



Leo

- den enklaste lösningen i sortimentet
- enkel att ansluta
- 3-stegs fläkthastighetsregulator

Epecons luftridåer separerar effektivt inne- och uteluften vilket ger låga energiförluster. De har en modern design och är konstruerade i material som ger låg produktvikt och en låg ljudnivå. Dessutom finns det flera anpassade varianter att välja mellan beroende på typ av lokal och användningsområde.



Elis AX

En luftridå anpassad för den nordiska marknaden. EC fläktar, höga effekter med Optiflow teknik.



Slim

Slim är en av marknadens mest kompakta luftridåer med sitt djup på endast 189 mm. Den har en minimalistisk design och är enkel att installera.



Elis B

Elis B är en luftridå avsedd för inbyggnation. Det blir därmed en diskret installation som väl kan användas till lokaler som affärer, restauranger, kontor och offentliga byggnader.



Mini Cooper



Elis G

Luftridå anpassad för industriella miljöer. Det är en kraftfull luftridå med långa kastlängder och höga effekter.

- kan monteras både horisontellt och vertikalt.
- 1,5, 2,0 eller 2,5 m.
- flera enheter kan sammankopplas till önskad längd.
- hölje i galvaniserat stål
– räckvidd upp till 8,0m.

Utöver ett sortiment för vattenburen värme erbjuder vi också produkter för vattenburen kyla eller kombinerade produkter för både värme och kyla. Vi kan erbjuda flera kylprodukter för olika användningsområden som kontor, hotell eller lager och för installation såväl i golv som på vägg och i tak.

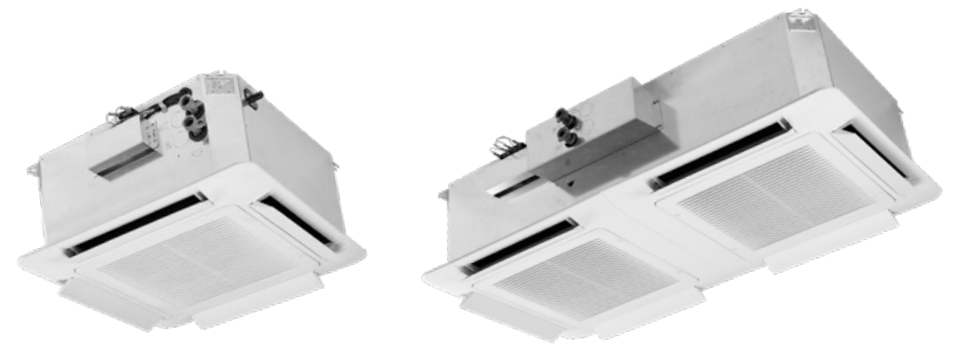

Clima Cool

Kassett avsedd för infällnad i undertak alternativt frihängande. Produkten kan användas för våt eller torr kyla men också för enbart värme. Energieffektiva EC motorer är standard. Finns i storlekarna 600x600 och 1200x600.



Epecons konvektorer är av hög kvalitet och med värmepaket som är skyddslackerade för att stöta bort smuts och för att ge maximal konvektion. Konvektorerna har mycket liten vattenmängd, vilket gör att de reagerar extremt snabbt vid både ökat och minskat värmebehov. Detta ger ett behagligare inomhusklimat och minskade driftkostnader. Dessutom är Epecons konvektorer förberedda för framtidens energikällor, som t.ex. solvärme.



Mini

Mini är ett kraftpaket som passar utmärkt vid glasfasader. 100% konvektion som motverkar kallras och skapar en behaglig inomhusmiljö. Dessutom en väldigt robust produkt. Värmepaketerna är speciallackerade för att motverka dammansamling.



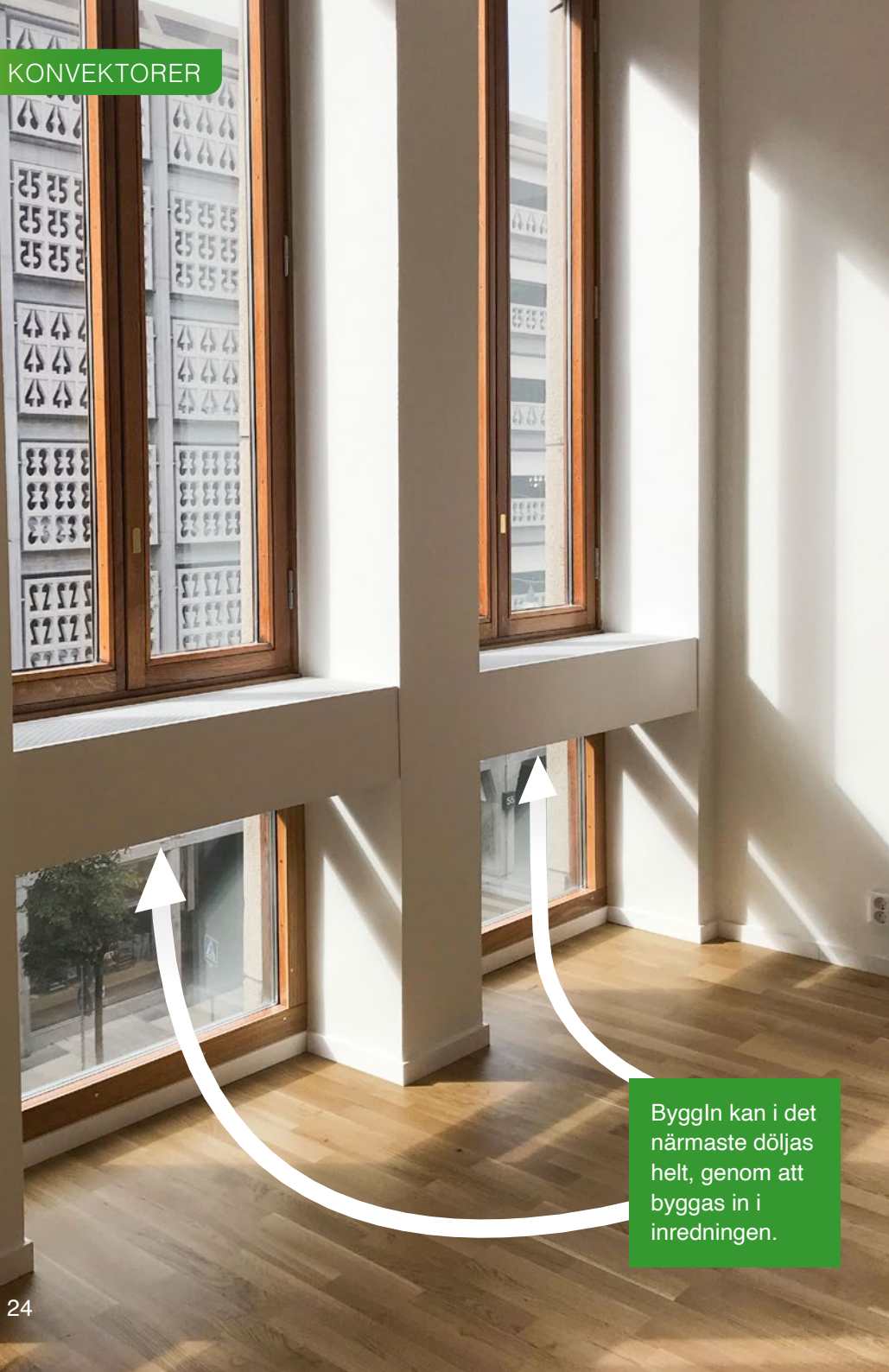

ByggIn kan i det närmaste döljas helt, genom att byggas in i inredningen.

Strada

Varm kraft och spjutspetsdesign. Strada är en diskret väggmonterad konvektor. Toppvalet för lägenheter och kontor med stil.



Magasin X, Uppsala

ByggIn

ByggIn är den idealiska produkten när man vill ha ett värmesystem som inte syns. Den kan användas för inbyggnation i nischer och väggar, bakom skåp eller bänkar. ByggIn finns även i modeller för nedbyggnad i golv.

Finns i höjder från 200 mm och kan kompletteras med DBH fläktar för hög effekt.



Epecon har ett flertal modeller av golvinbyggda konvektorer som på ett elegant sätt ger ett effektivt kallrasskydd framför glaspartier.



Nya Arkitekturskolan vid KTH i Stockholm har valt Epecons golvinbyggda konvektor Under, med formen anpassad efter byggnadens svängda fasad.

Epecons golvinbyggda fläktkonvektorer ger mycket hög effekt med minimala mått.

Under

Konvektorn Under ger diskret golvinbyggd konvektion med mängder av valmöjligheter.

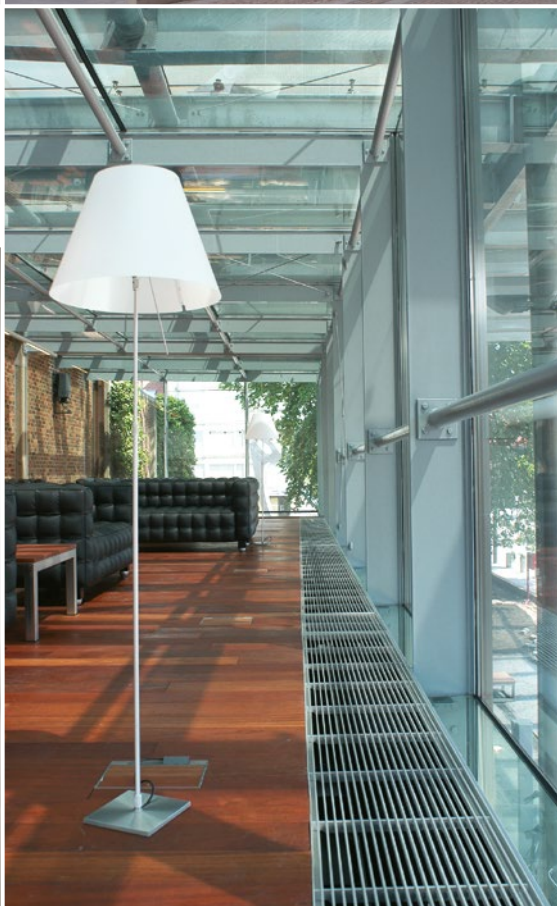

Clima Canal

Golvinbyggd konvektor med mycket höga effektaggivelser. Fläktar med moderna EC motorer.



Micro Canal

Slimmad Golvinbyggd konvektor med byggdjup på endast 6 cm. Kraftfull och diskret värmekälla!





Standard aluminium natur

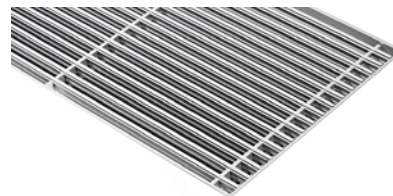

Roll-up aluminium mörkbrun



Standard aluminium svart

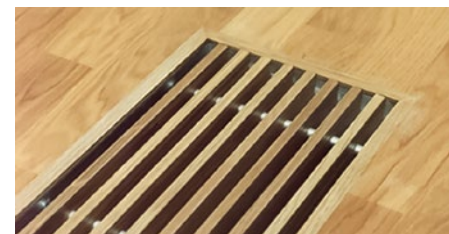

Galler som du vill ha dem

Vi erbjuder ett brett sortiment av galler. Detta inte bara till våra konvektorer utan också till fönsterbänkar, inklädnader, ovanför installationsgolv eller rentav som dekoration.

NYHET!

Mini Canal Pro



En vidareutvecklad version av Under med hög effektagivning.

Fläktkonvektorer ger hög effekt och skapar en god luftcirkulation i rummet. Effektökningen jämfört med naturlig konvektion är störst vid lågtemperatursystem. I Epecons sortiment finns flera fläktkonvektorer med banbrytande teknik och stilren design.



EFFEKTÖKNINGEN
ÄR SLÅENDE

DBH

Nu har en ny generation konvektorfläktar utvecklats som är anpassade till flera av våra konvektorer. DBH är en serie tystgående fläktar som ger en god effektökning, och är enkla att montera. Precisa sensorer gör det dessutom enkelt att växla mellan värme och kyla.



Aeros

Slimmad fläktkonvektor med integrerad styrning och byggdjup på endast 13 cm. Epecon erbjuder även modeller av Aeros för inbyggnad i vägg respektive tak.



STORT SORTIMENT PÅ LAGER
LAGER
FÖR OMEDELBAR LÖSNING



Lisa är en kompakt och robust radiator med god konvektion. Produkterna finns i flera olika utföranden beroende på om de ska vara golvstående, i hygienutförande, användas i kombination med sittbänk med mera. Vi har EPD:er för hela Lisa-sortimentet.



NYHET!

Nu med anslutningar enligt svensk standard!

Lisa integra40

Lisa integra40 är en stilren och robust designradiator med integrerat koppel och ventil. 40 c/c mellan anslutningarna med tillopp och retur enligt svensk standard.



Lisa Edge

Lisa Edge har integrerade golvkonsoler med dold rördragning. Produkten är både robust samtidigt som estetiken är hög.



Lisa

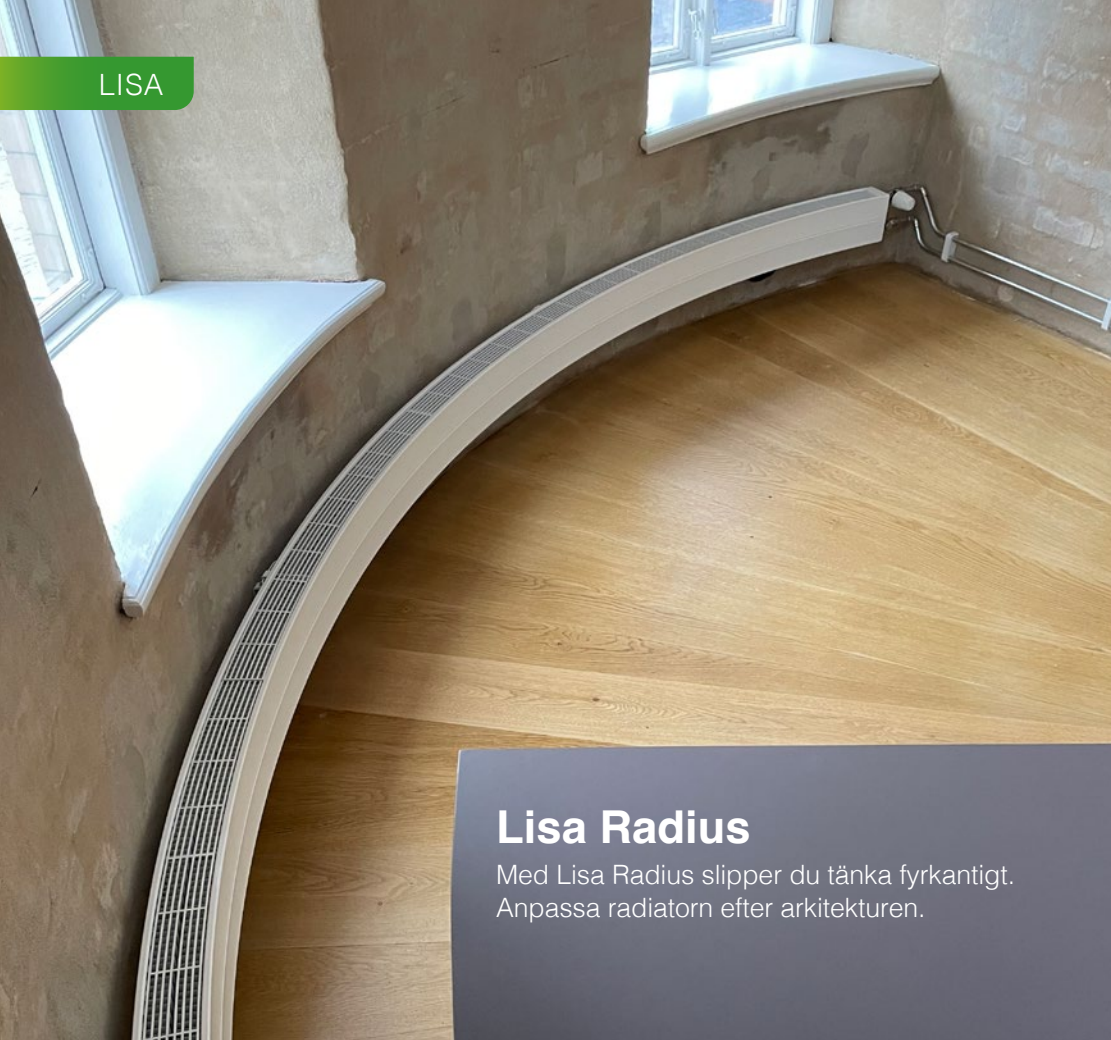

Lisa Radius

Med Lisa Radius slipper du tänka fyrkantigt. Anpassa radiatoren efter arkitekturen.



Lisa Clean

En radiator med hög estetik och snygg design. Den passar utmärkt vid såväl entréer som vid stora glaspartier. Den har varken konvektorplåtar mellan panelerna eller galler vilket gör att den är enkel att hålla ren.

Stabil

En kompakt och mycket robust radiator med god konvektion. Stabil passar bra i offentliga miljöer där även radiatorns funktion som sittbänk kommer till sin rätt. Integrerade golvkonsoler med dold rördragning. Bänkskiva finns i olika träslag.



Lisa Panel

En mycket robust och stilren väggmonterad radiator. Den är framtagen för tuffa miljöer och levereras alltid med förstärkt infästning. Erbjuds med externt koppel eller integrerad ventil.





Integra40

Standardradiator med integrerad ventil och snygg design. Erbjuds med anslutning från sidan och botten – alltid med kort leveranstid.

- tillopp och retur enligt svensk standard
- snygg design
- lågt pris
- kort leveranstid
- stort sortiment



40.000 modeller av panelradiatorer

Max 2 veckors leveranstid direkt från vår egna fabrik.
Kort leveranstid för annan kulör. Tillverkade av svenskt stål.



Integra40 Plan

Modul Compact Plan

Modul Compact

Är du trött på standardfärger?

Skulle du vilja ha färgglada radiatorer till förskolan? Eller vill du att de ska gå i samma färgton som rummen i övrigt i det nya moderna flerbostadshuset? Vi erbjuder våra radiatorer i många olika färgkulörer. Dessutom levererar vi dem med samma korta leddtid som för radiatorer i standardkulör!



PRE-Serie

PRE-Serie är den perfekta radiatoren när många radiators skall anslutas till samma rörstråk. Tack vare konstruktionen med prefabricerade rörstråk på baksidan går installationen otroligt snabbt och totalkostnaden minskar.

- minskad totalkostnad
- mycket snabb installation
- prefabricerat rörstråk
- klarar låga bröstningshöjder
- alltid samma avstånd från vägg till anslutning



Totalkostnad

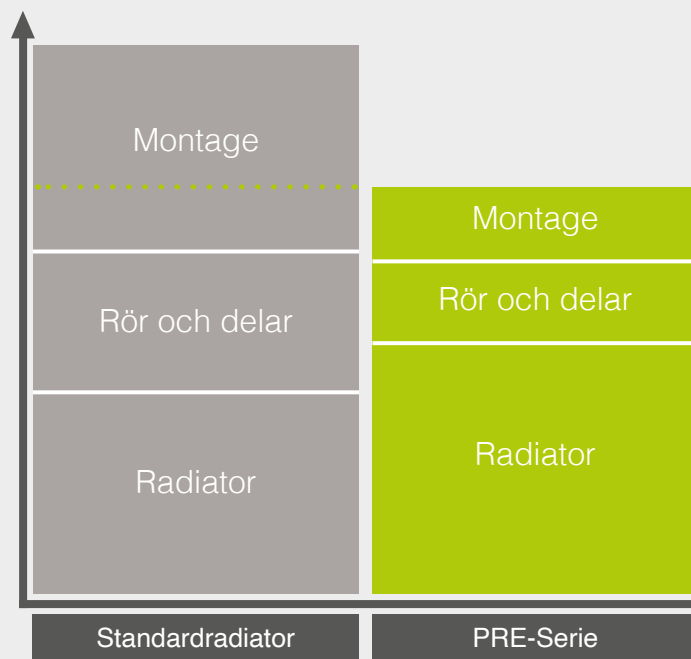

Referenser PRE-Serie

- NOD, Kista
- Tele2 nya HK, Kista
- Lyckholms, Göteborg
- SEB:s nya kontor, Solna
- Luleå Tekniska Universitet, Luleå
- SCOO, Arlanda
- Sickla Front, Nacka
- Pelaren 1, Globen
- Signalen 3, Arenastaden
- PEAB Center, Solna
- Sankt Eriks Ögonsjukhus, Solna
- Stockholm new 01, Stockholm
- Bas Barkarby, Järfälla
- Life City, Stockholm
- Turebergshuset, Sollentuna
- Separatort, Alfa Laval





Modul4

Integrerad fyrvägsfördelare. Modul4 är en panelradiator med integrerad ventil som används då flera radiatorer kopplas på samma rörslinga. 4-vägsfördelaren som tidigare har monterats på radiator-kopplet är nu integrerad i radiatorm.

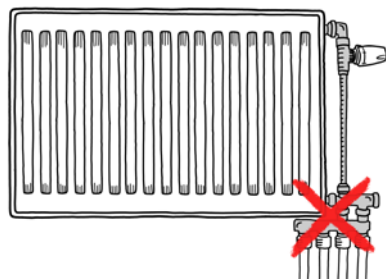

Anslutningarna är placerade centriskt i botten på radiatorm, vilket förenklar avsättningen för rören och ger en mycket diskret installation.

— Internt kopplad retur — Matning retur
- - - Internt kopplat tillopp - - - Matning tillopp

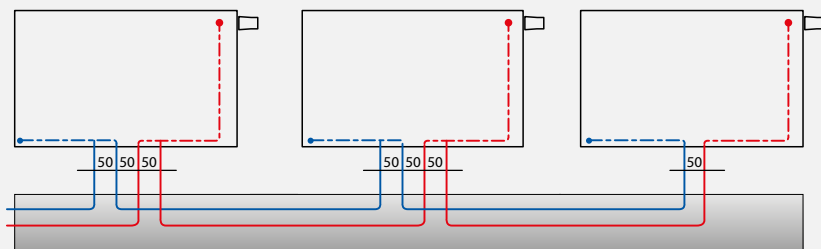

Modul4 med plan front

Epecons hygienradiatorer är lämpade för miljöer med höga renhetskrav. Med marknadens bredaste sortiment har vi många olika hygienradiatorer och vi anpassar dem gärna till era önskemål.



Integra40 Hygien

Hygienradiator med integrerat fabrikslackerat koppel. Mycket enkel att hålla ren.

PRE-Serie Hygien

PRE Serie i hygienutförande för snabb och enkel installation.



Lisa Panel Hygien Integra

Mycket robust och stilren väggmonterad hygienradiator.

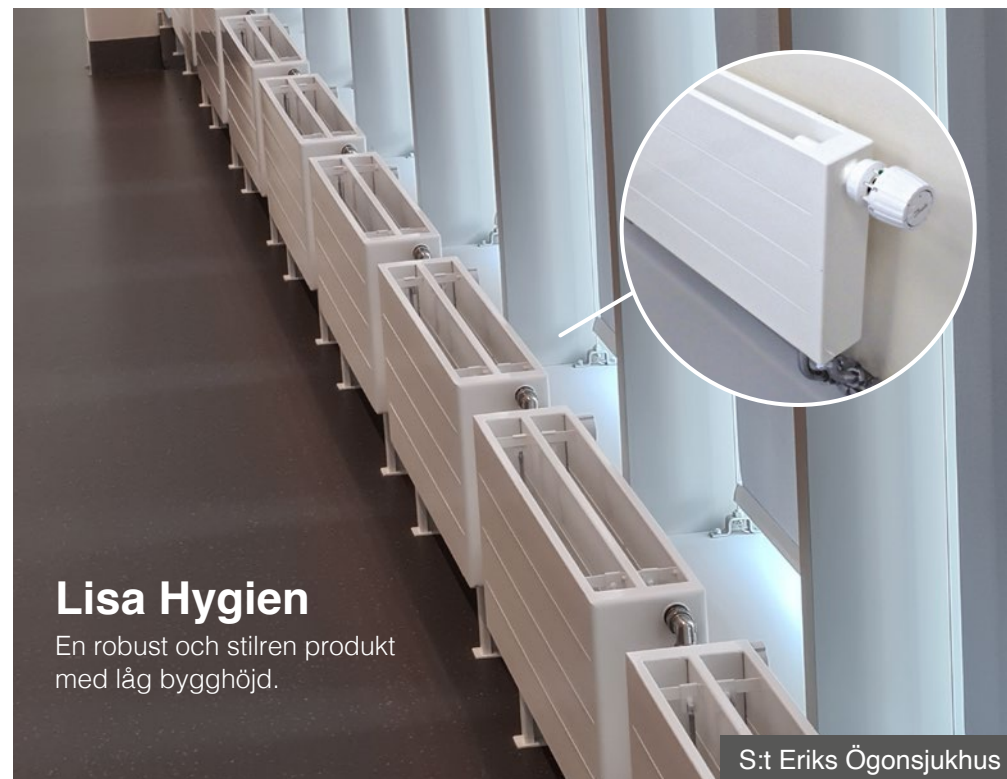

Lisa Hygien

En robust och stilren produkt med låg bygghöjd.

S:t Eriks Ögonsjukhus



Epecolonna Hygien

Vacker hygienradiator av sektionstyp med runda former. Med externt koppel eller integrerad ventil.

Tack vare Epecons flexibla produktion kan vi alltid ta fram ROT-radiatorer som passar era behov. Med anpassade ROT-radiatorer blir totalkostnaden lägre och installationen snyggare. Utöver det – alltid korta leveranstider.



PRE-Bas

PRE-Bas har anslutningarna på baksidan av radiatoren och samma avstånd mellan vägg och anslutning oberoende av modell. En allround-radiator för ROT-jobb.

Flex

Flex har anslutningarna på radiatorns baksida för flexibel rördragning från vägg eller golv. En perfekt radiator för udda avsättningsmått.



PRE-Integra

Pre-Integra gör jobbet enkelt vid utbyte av gamla HE-radiatorer. Samma c/c-mått och med vår flexibla tillverkning kan vi placera anslutningarna så det passar den befintliga rördragningen. Snyggt & enkelt!



- snabbt och enkelt utbyte av gamla HE-radiatorer (60 c/c)
- stort modellprogram
- många anslutningsmöjligheter
- möjligt med anpassade anslutningar och mått
- kort leveranstid

Utbyte av HE-radiatorer?

Välj Epecons PRE-radiatorer för enkelt byte.

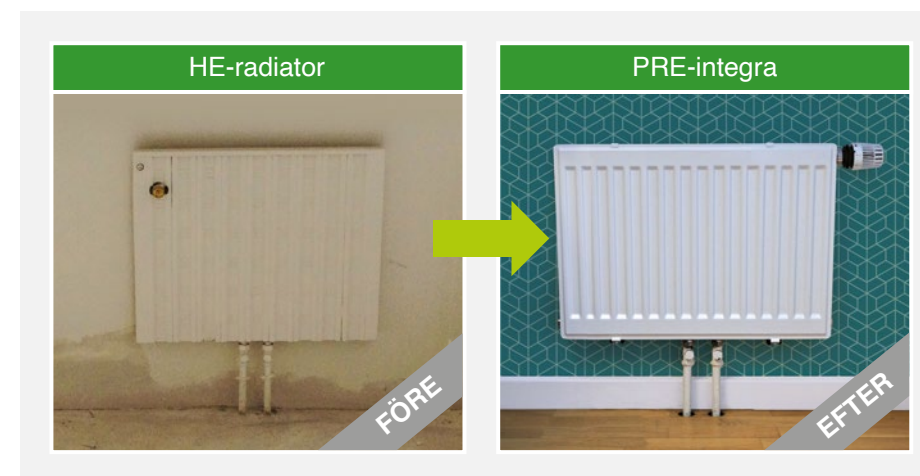

Snygga sektionsradiatorer för både gamla och nya fastigheter.



Plain

Sektionsradiator i gjutjärn. Minimalistisk design med en stilren yta.

TIPS!

Vi kan även renovera era gamla gjutjärnsradiatorer.

Epecolonna

Vacker sektionsradiator med runda mjuka former.



Nostalgi

Klassisk sektionsradiator med fantastisk fin ytfinish.



STORT SORTIMENT PÅ LAGER
LAGER
FÖR OMEDELBAR LEVERANS



Med klimatlister från Epecon går det att få ett utökat kallrasskydd vid höga glaspartier. Det finns stora möjligheter att anpassa färgen till fasadprofilerna.



Klimatlist Okno

Slimmad klimatlist som ger 100% konvektion i syfte att motverka kallras. Finns även i variant där rören förläggs dolt i produkten. Kulör väljs efter gällande förutsättningar.

Lisa Klimatlist

Flexibel klimatlist med stort modellprogram.

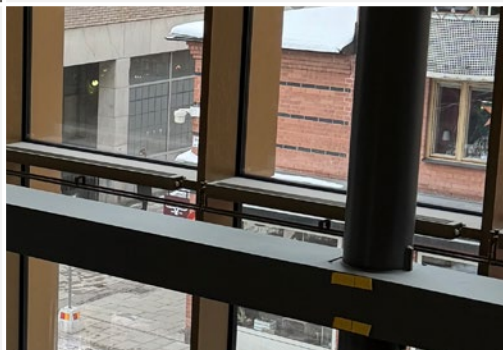

Kamrör

Klassiskt kamrör med hög finish och stort modellprogram. Möjligheter för specialanpassningar.



Kamrör. Väsby nya gymnasium.

LÄS OM VILKA PRODUKTER VI REKOMMENDERAR FÖR OLIKA BYGGNADER OCH LOKALER.

Gå in på www.epecon.se och läs mer!

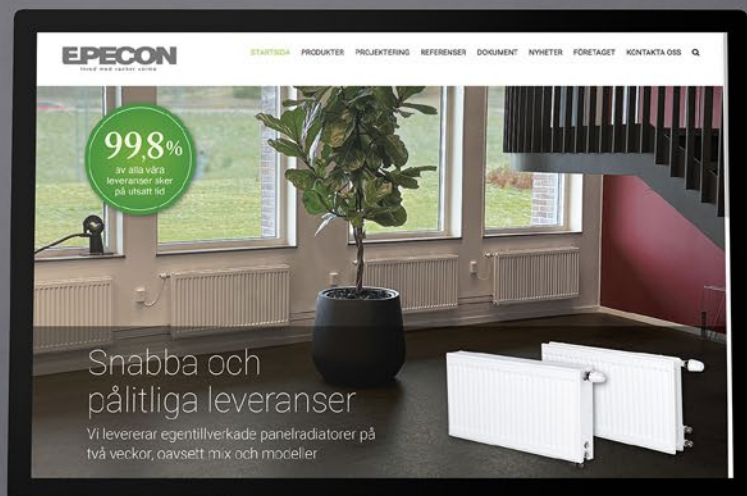

Du hittar våra produkter i följande databaser:

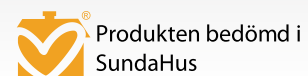

MagiCAD



Symbolen innebär att produktfamiljen innefattar modeller som kan användas för värme och/eller kyla. Se info på www.epecon.se

EPECON

Under 2021 installerades solcellspaneler på taket av vår fabrik i Lettland.

Vårt mål är att agera med miljömedvetenhet och för att bidra till ett hållbart samhälle. Vi skall utnyttja naturens resurser så skonsamt och effektivt som det är tekniskt möjligt och ekonomiskt försvarbart. Målsättningen är att våra produkter ska ha lika lång livslängd som fastigheten de finns i.

Läs mer om vårt arbete med hållbarhet:
www.epecon.se/hallbarhet



EPECON

I vårt breda sortiment hittar du vattenburna klimatsystem som takvärmepaneler, konvektorer, fläktluftvärmare, lufridåer och radiatorer.

Vi arbetar enligt principen att alltid bli bättre. Vi utvecklar och förbättrar ständigt våra produkter, logistik och arbetsprocesser för att alltid ge dig som kund högsta kvalitet.

Vi erbjuder allt från standardradiatorer till ett stort sortiment av konvektorer. För panelradiatorer har vi marknads klara största sortiment som vi tillverkar i vår toppmoderna fabrik i Lettland.

EPECON AB

Helsingborg

Florettgatan 22A
254 67 Helsingborg

Stockholm

Hovslagarevägen 2
192 54 Sollentuna

info@epecon.se

www.epecon.se

Tel: +46 42-25 01 40