

RADIATOR

LISA HYGIEN INTEGRA40



NOVEMBER 2024

EPECON

Hållbart inomhusklimat

Kapitel	Sida
1. OM LISA HYGIEN INTEGRA40	3
2. TEKNISKA DATA	4
3. BESTÄLLNINGSKODER	4
4. MODELLER.....	5
5. ANSLUTNINGSSALTERNATIV	7
6. KONSOLER	9
7. TILLBEHÖR	16
8. ÖVRIGT	17
9. OM EPECON.....	18



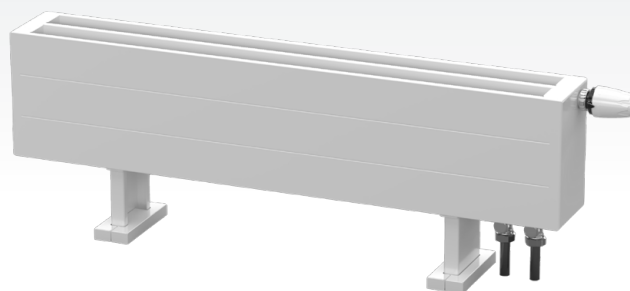

LISA HYGIEN INTEGRA40

Lisa Hygien Integra40 är en robust och kompakt radiator med en konvektors utseende. Tack vare den låga bygghöjden passar dessa utmärkt vid installationer med **låga bröstningshöjder** samt som **kallrasskydd** vid höga glaspartier

Lisa Hygien Integra40 är speciellt lämpade för lokaler med **höga hygien- och renlighetskrav**. Den levereras alltid utan toppgaller och konvektorplåtar för att underlätta rengöring.

Epecons radiatorer är lackerade TGIC-fri polyesterlack. Det är en mycket motståndskraftig pulverlack som bland annat även används till sjukhus-sängar och andra ståldetaljer i den miljön.

2. TEKNISKA DATA

Material	Paneler bestående av fyrkantsrör, dimension 70x11x1,8 mm.
Ytbehandling	Avfettning, fosfatering och pulverlackering med polyesterbaserad lack. Härdad i ugn vid en temperatur av 200°C
Färg	Standardkulör är vit RAL 9016, andra kulörer finns mot tillägg.
Max drifttemperatur	110°C
Max driftryck	6 bar. Kontakta Epecon vid driftryck överstigande 6 bar.
Anslutning	Invändiga G15 anslutningar som standard. Invändiga G20 anslutningar kan fås som tillval. Levereras med luftventil och bottenplugg.
Kvalitet	Tillverkat under kontroll av EN ISO 9001 samt i enlighet av EN 442.
Emballage	Radiatorn är emballerad med wellpapp och krympplast för optimalt skydd under transport och lagring. Radiatorns front är dessutom beklädd med skyddande wellpapp som bör sitta kvar under installationen.
Leveransvillkor	I enlighet med AA VVS 2009.
Garanti	5 år

3. BESTÄLLNINGSKODER

Vid beställning, ange beställningskod enligt följande:

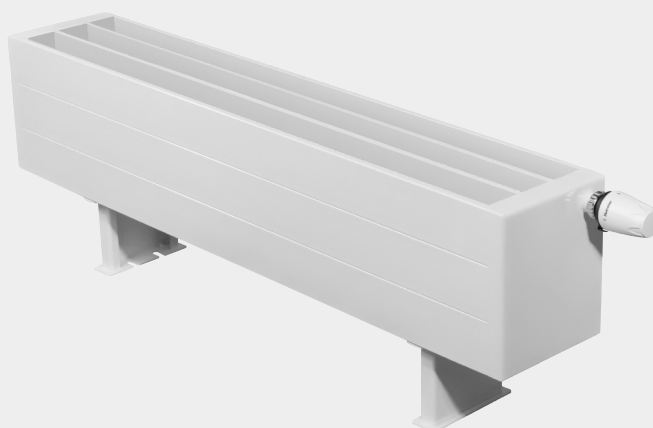

TYP 20

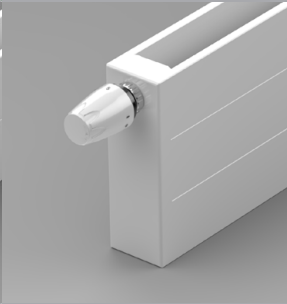
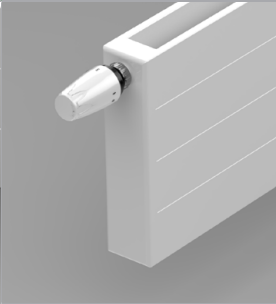
			
Antal paneler	2	2	2
Antal konvektorplåtar	0	0	0
Djup (D) (mm)	67	67	67
Panelhöjd (H) (mm)	140	210	280
Längd (L) (mm)	500–4000		
W/meter (75/65-20°C)	325	450	574
W/meter (55/45-20°C)	171	232	303
Vikt: 1m/2m/3m (kg) torr vikt	11/21/30	16/31/45	21/40/59
Volym/m (ltr)	2,7	4,1	5,5

TYP 30

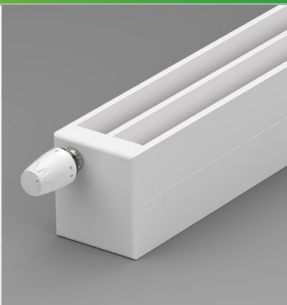
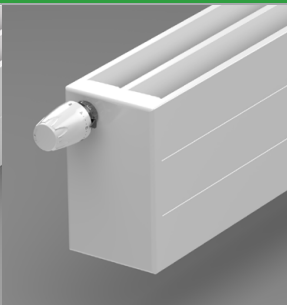
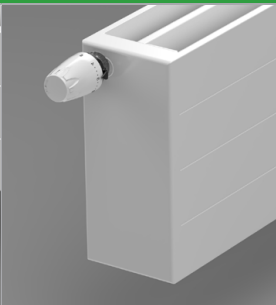
			
Antal paneler	3	3	3
Antal konvektorplåtar	0	0	0
Djup (D) (mm)	123	123	123
Panelhöjd (H) (mm)	140	210	280
Längd (L) (mm)	500–6000		
W/meter (75/65-20°C)	440	555	682
W/meter (55/45-20°C)	229	282	348
Vikt: 1m/2m/3m (kg) torr vikt	17/31/45	24/45/71	32/61/89
Volym/m (ltr)	4,0	6,0	8,0

TYP 40

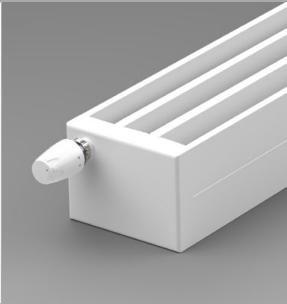
			
Antal paneler	4	4	4
Antal konvektorplåtar	0	0	0
Djup (D) (mm)	179	179	179
Panelhöjd (H) (mm)	140	210	280
Längd (L) (mm)	500–6000		
W/meter (75/65-20°C)	550	670	805
W/meter (55/45-20°C)	289	341	415
Vikt: 1m/2m/3m (kg) torr vikt	22/41/60	33/61/90	43/81/127
Volym/m (litr)	5,5	8,2	11,0

TYP 50

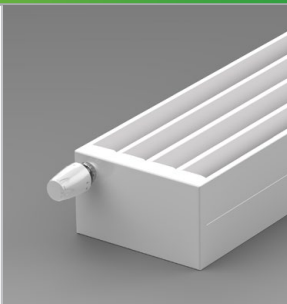
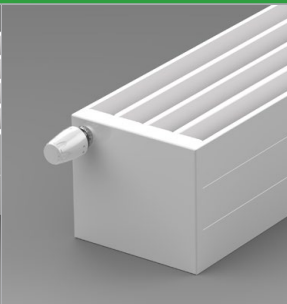
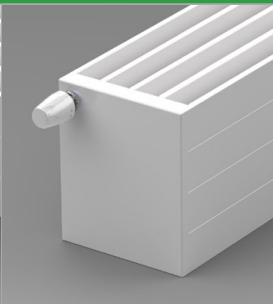
			
Antal paneler	5	5	5
Antal konvektorplåtar	0	0	0
Djup (D) (mm)	235	235	235
Panelhöjd (H) (mm)	140	210	280
Längd (L) (mm)	500– 6000		
W/meter (75/65-20°C)	665	810	968
W/meter (55/45-20°C)	339	412	503
Vikt: 1m/2m/3m (kg) torr vikt	27/51/75	41/77/112	54/102/150
Volym/m (litr)	7,0	10,5	14,0

Lisa Hygien Integra40 i höjderna 140-280mm kan fås med sex anslutningsalternativ för tillopp och retur, se bilder nedan:

VB – Vänster botten **HB** – Höger botten

SEV – Vänster botten, serieanslutning

SEH – Höger botten, serieanslutning

Anslutningsmått

Framifrån

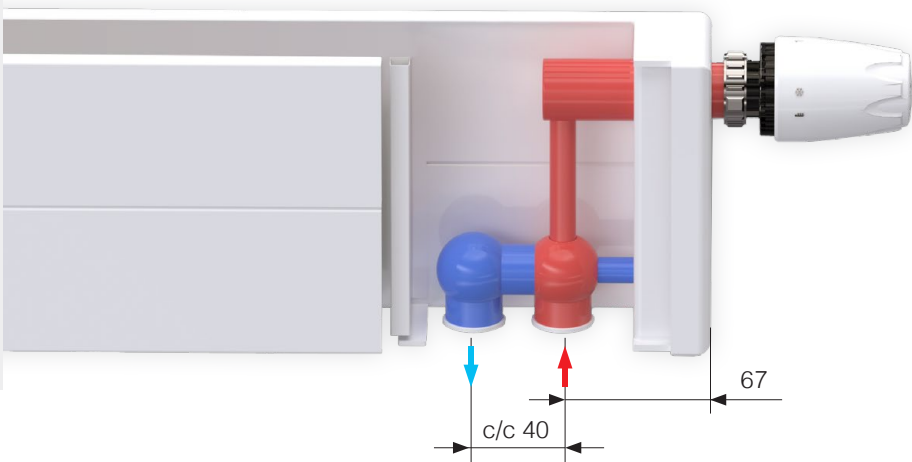

Sida

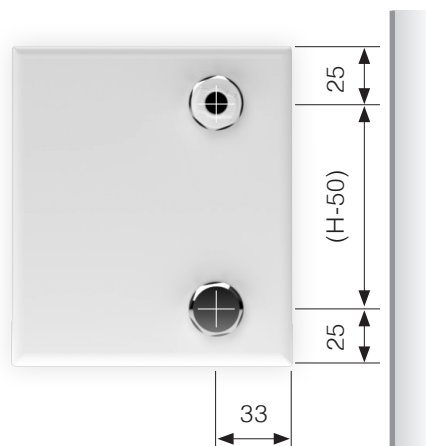

Vänster botten – VB

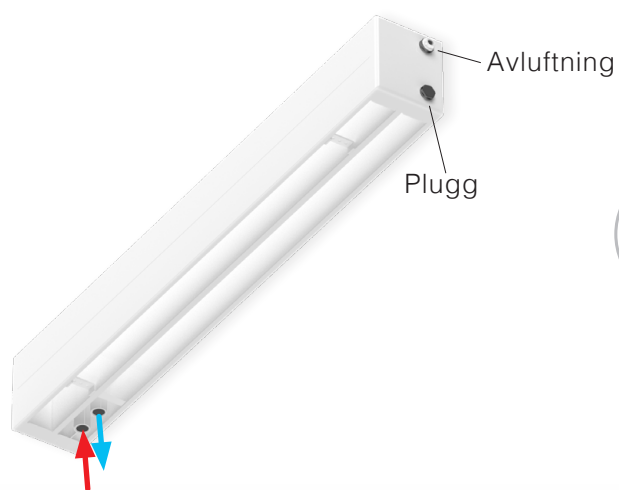

Höger botten – HB

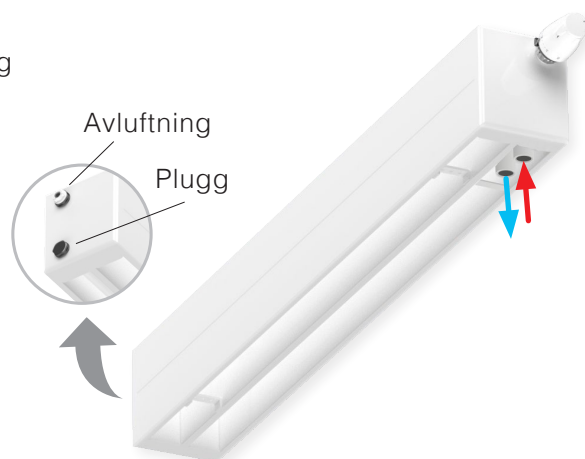

**Serieanslutning med tillopp/retur
vänster botten SEV**

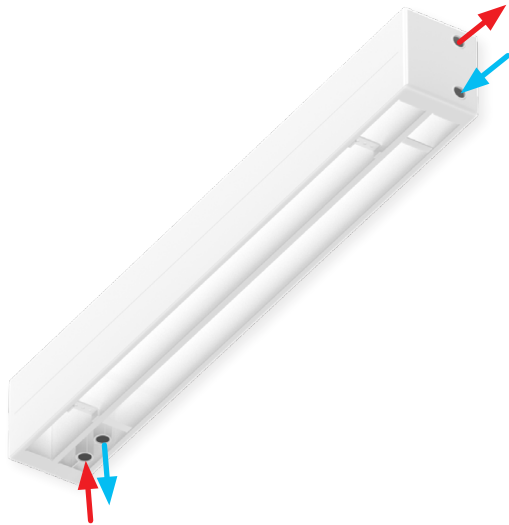

**Serieanslutning med tillopp/retur
höger botten SEH**

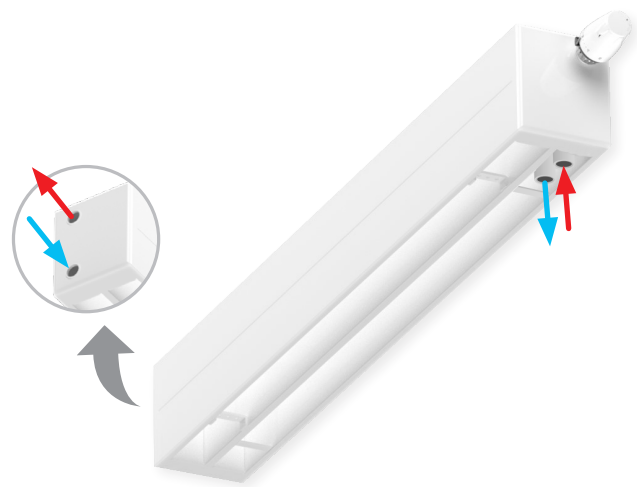

Lisa Hygien Integra40 kan utrustas med en mängd olika konsoler beroende på storlek och typ samt användningsområde. För typ 40 och 50 kan Lisa Hygien användas som sittbänk genom att bänkskonsoler monteras ovanpå radiatoren, se konsoltyp 4. Bänkskivan behöver inte förses med hål för genomsläpp av den

uppvärmda luften. Bänkskiva ingår inte i leveransen av konsoltyp 4. För Lisa Hygien typ 50 rekommenderas att golvkonsoler används. Beroende på vilken storlek, av radiatoren, man väljer kan lasterna på väggkonsolerna samt väggen bli höga.

1 Golvkonsol C-profil

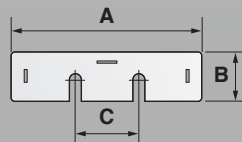
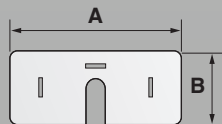
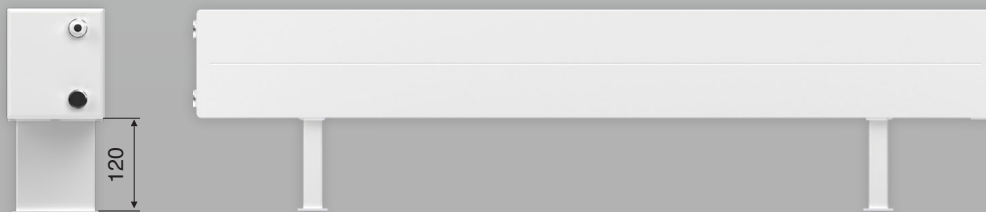
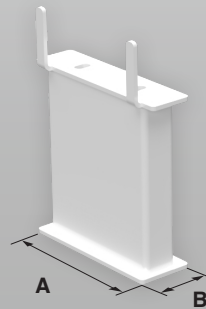

Samtliga höjder	TYP 20		TYP 30		TYP 40			TYP 50		
	A	B	A	B	A	B	C	A	B	C
	90	40	110	40	150	40	50	180	40	80

Höjd	TYP 20	TYP 30	TYP 40	TYP 50
140	✓	✓	✓	✓
210	✓	✓	✓	✓
280	✓	✓	✓	✓

Konsolfördelning

Längd (mm)	Antal konsoler
-2000	2
2100-3500	3
3600-5000	4
5100-6000	5

2 Golvkonsol

TYP 20-50			
Samtliga höjder	A	B	C
	100	40	ø 9

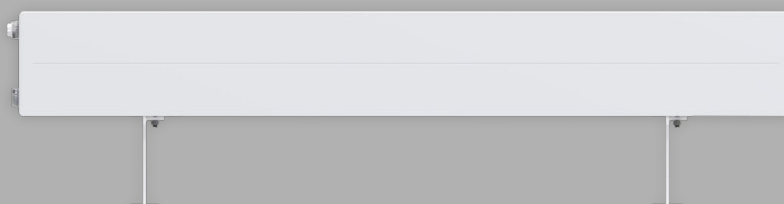
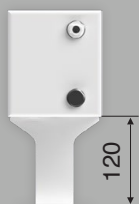
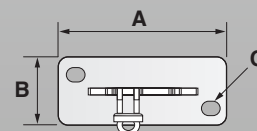
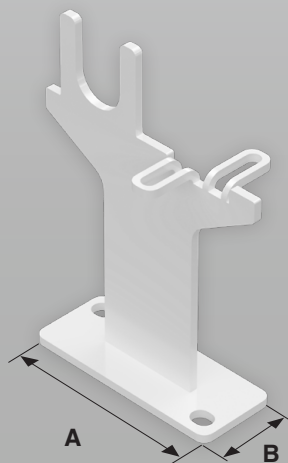

Höjd	TYP 20	TYP 30	TYP 40	TYP 50
140	✓	✓	✓	✓
210	✓	✓	✓	✓
280	✓	✓	✓	✓

Konsolfördelning

Längd (mm)	Antal konsoler
-2000	2
2100-3500	3
3600-5000	4
5100-6000	5

3 Väggekonsol

Samtliga höjder	TYP 20-30				TYP 40-50			
	A	B	C	D	A	B	C	D
	60	90	40	70	80	120	60	100

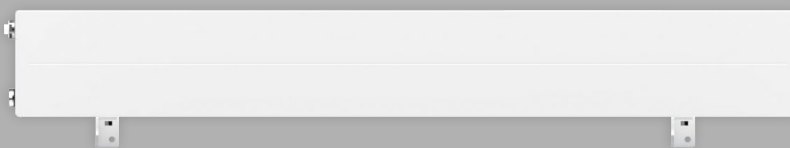
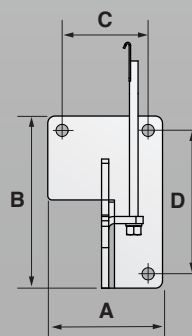
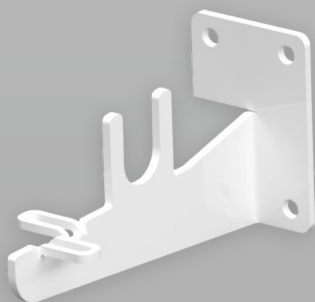

Höjd	TYP 20	TYP 30	TYP 40	TYP 50
140	✓	✓	✓	✓
210	✓	✓	✓	✓
280	✓	✓	✓	✓

Konsolfördelning

Se sidan 9.

4 Bänkkonsol

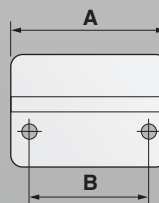

Samtliga höjder	TYP 40		TYP 50	
	A	B	A	B
	177	112	230	170

Bänkskiva ingår inte i leveransen av konsoltyp 4.

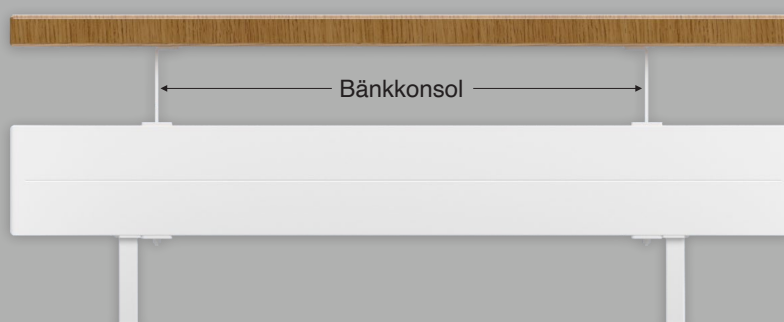
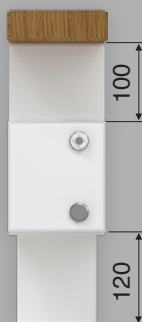

Höjd	TYP 20	TYP 30	TYP 40	TYP 50
140	-	-	✓	✓
210	-	-	✓	✓
280	-	-	✓	✓

Konsolfördelning

Längd (mm)	Antal konsoler
-2000	2
2100-3500	3
3600-5000	4
5100-6000	5

Bänkkonsol ska inte monteras på Lisa som är monterad på väggkonsol.

Täckkåpor

Täckkåporna är tvådelade och tillverkade i metall. Kåporna lackeras i önskad kulör.

1 För Golvkonsol C-profil se sid 9

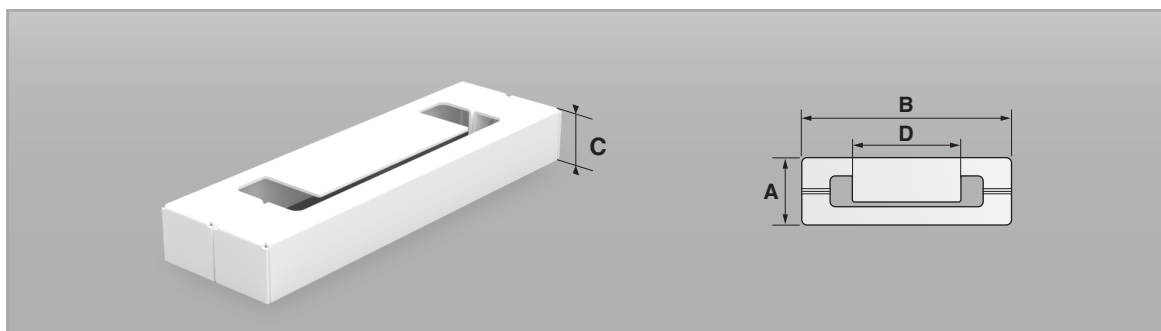

TYP 20				TYP 30				TYP 40				TYP 50			
A	B	C	D	A	B	C	D	A	B	C	D	A	B	C	D
60	110	19	32	60	150	19	72	60	180	19	92	60	210	19	134

2 För Golvkonsol se sida 10

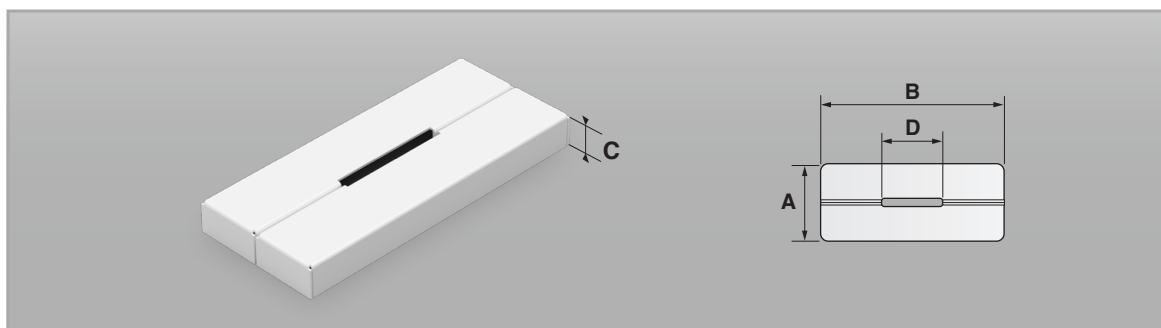

Standard			
A	B	C	D
61	145	15	52

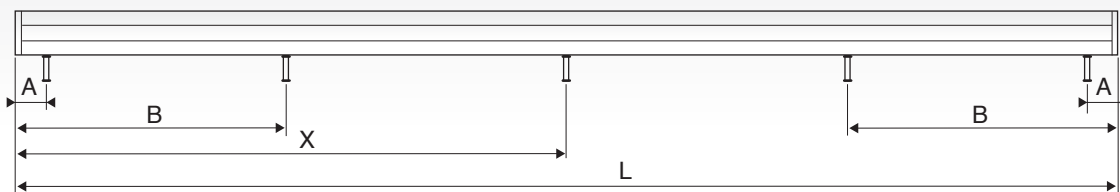
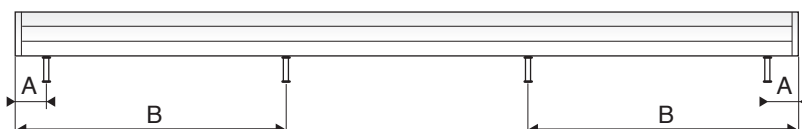
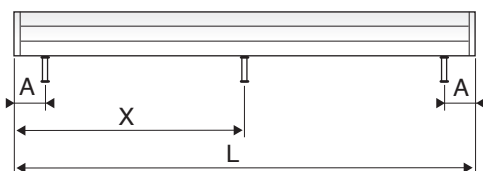
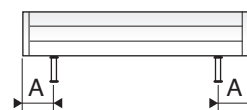

Radiatorn fixeras på konsolen med tillhörande M6 skruv, ingen mutter behövs.
Den djupaste modellen, Typ 50, har två skruvar per konsol.

L5100-6000**L3600-5000****L2100-3500****L500-2000**

Längd, L (mm)	Antal konsoler	Konsoltyp 1			Konsoltyp 2 & 3		
		A (mm)	B (mm)	X (mm)	A (mm)	B (mm)	X (mm)
500-2000	2	170	-	-	165	-	-
2100-3500	3	170	-	L/2	165	-	L/2 (±15)
3600	4	170	1250	-	165	1235	-
3700	4	170	1300	-	165	1285	-
3800	4	170	1350	-	165	1335	-
3900	4	170	1350	-	165	1335	-
4000	4	170	1400	-	165	1385	-
4100	4	170	1450	-	165	1435	-
4200	4	170	1450	-	165	1435	-
4300	4	170	1500	-	165	1485	-
4400	4	170	1550	-	165	1535	-
4500	4	170	1550	-	165	1535	-
4600	4	170	1600	-	165	1585	-
4700	4	170	1650	-	165	1635	-
4800	4	170	1650	-	165	1635	-
4900	4	170	1700	-	165	1685	-
5000	4	170	1750	-	165	1735	-
5100	5	170	1500	L/2	165	1485	L/2 (±15)
5200	5	170	1500	L/2	165	1485	L/2 (±15)
5300	5	170	1500	L/2	165	1485	L/2 (±15)
5400	5	170	1500	L/2	165	1485	L/2 (±15)
5500	5	170	1500	L/2	165	1485	L/2 (±15)
5600	5	170	1500	L/2	165	1485	L/2 (±15)
5700	5	170	1500	L/2	165	1485	L/2 (±15)
5800	5	170	1500	L/2	165	1485	L/2 (±15)
5900	5	170	1550	L/2	165	1535	L/2 (±15)
6000	5	170	1600	L/2	165	1585	L/2 (±15)

Ventilsatser

Till Lisa Hygien Integra40 kan Epecon erbjuda ventilinsatser av fabrikat IMI, MMA eller Danfoss. Ange fabrikat och kv-värde vid beställning.



Ventilinsats

Fabrikat	kv-värde (KvΔT2K)
IMI Vit	0,13-0,75
IMI Röd	0,06-0,26
IMI Eclipse*	
Danfoss RA-N Röd	0,14-0,73
Danfoss RA-U Gul	0,04-0,24
MMA FVI HLE	0,03-0,37

(KvΔT2K) avser kv-värde med monterad termostat.

Termostater

I Epecons breda tillbehörssortiment finns termostater från ett flertal ledande tillverkare.

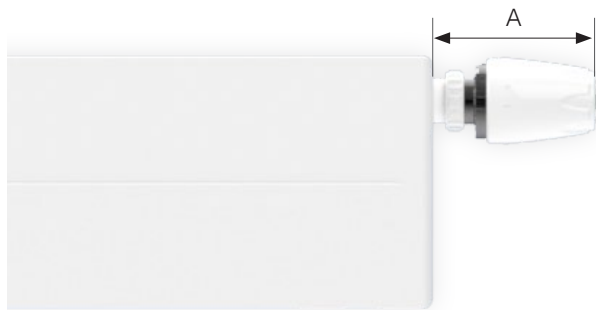

Termmostat

Fabrikat	A (mm)
IMI Nordic	85
IMI TRV 300	95
MMA Evosense	90
Danfoss RA2000	80
Danfoss RAS-C	90

Lisa Hygien Integra40 kan förse med lösa avstängningsventiler. Rak-, eller vinkelventil.

Artikelnr. 529036



Artikelnr. 529037



Vid Seriekoppling sätts en Lisa Hygien Integra40 ihop med Lisa Hygien-enheter. Lisa Hygien Integra40 sätts som första enhet och har en monterad styrventil. Hur många som går att sätta i serie beror på totala effektuttaget. Kontakta gärna Epecon för rådgivning i tveksamma fall.

Exempel på seriekoppling:



1. Markering av skiljeplattor. Identifikationsplatta. Visar anslutningssidan på Lisa Hygien Integra40.
2. Skiljeplatta.

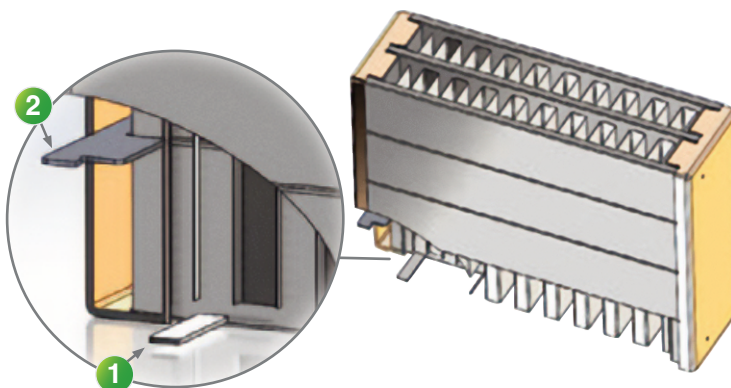

Effektsimulering

För en exakt beräkning av effektagivning vid aktuella system- och rumstemperaturer, finns en effektsimulering i Excel. Ladda ner den här



www.epecon.se/produkt/lisa-hygien-Integra40/

HÅLLBARHET



Under 2021 installerades solcellspaneler på taket av vår fabrik i Lettland.

Vårt mål är att agera med miljömedvetenhet och för att bidra till ett hållbart samhälle. Vi skall utnyttja naturens resurser så skonsamt och effektivt som det är tekniskt möjligt och ekonomiskt försvarbart. Målsättningen är att våra produkter ska ha lika lång livslängd som fastigheten de finns i.

Läs mer om vårt arbete med hållbarhet
www.epecon.se/hallbarhet



EPECON

I vårt breda sortiment hittar du vattenburna klimatsystem som takvärmepaneler, konvektorer, fläktluftvärmare, luftridåer och radiatorer.

Vi arbetar enligt principen att alltid bli bättre. Vi utvecklar och förbättrar ständigt våra produkter, logistik och arbetsprocesser för att alltid ge dig som kund högsta kvalitet.

Vi erbjuder allt från standardradiatorer till ett stort sortiment av konvektorer. För panelradiatorer har vi marknadens klart största sortiment som vi tillverkar i vår toppmoderna fabrik i Lettland.

EPECON AB

Helsingborg

Florettgatan 22A
254 67 Helsingborg

Stockholm

Hovslagarevägen 2
192 54 Sollentuna

info@epecon.se

www.epecon.se

Tel: +46 42-25 01 40