

RADIATOR

LISA INTEGRA40



NOVEMBER 2024

EPECON

Hållbart inomhusklimat

Kapitel	Sida
1. OM LISA INTEGRA40	3
2. TEKNISKA DATA	4
3. BESTÄLLNINGSKODER	4
4. MODELLER	5
5. ANSLUTNINGSSALTERNATIV	9
6. KONSOLER	11
7. TILLBEHÖR	17
8. ÖVRIGT	18
10. OM EPECON	19

ISO | 9001:2015
14001:2015
50001:2018

EPD
Verified



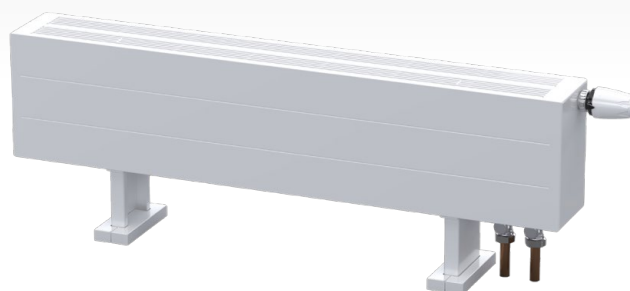

LISA INTEGRA40

Lisa integra40 är en kompakt och mycket robust radiator med god konvektion som har en **integrerad ventil**. Lisa integra40 passar bra där utrymmet är begränsat men där det finns ett stort effektbehov, exempelvis vid stora fönsterpartier och låga bröstningshöjder. Anslutning sker i botten, tillopp och retur enligt **c/c 40 mm** (svensk standard).

Lisa integra40 finns även i en **hygienmodell** som är mycket enkel att hålla ren.



Material	Paneler bestående av fyrkantsrör, dimension 70x11x1,8 mm. Konvektor bestående av kallvalsad tunnplåt tjocklek 0,4 mm.
Ytbehandling	Avfettning, fosfatering och pulverlackering med polyesterbaserad lack. Härdad i ugn vid en temperatur av 200°C
Färg	Standardkulör är vit RAL 9016, andra kulörer finns mot tillägg.
Max drifttemperatur	110°C
Max driftryck	6 bar. Kontakta Epecon vid driftryck överstigande 6 bar.
Anslutning	Invändiga G15 anslutningar som standard. Anslutningen är placerade i botten av radiatorn, tillopp och retur enligt c/c40 mm (svensk standard).
Kvalitet	Tillverkat under kontroll av EN ISO 9001 samt i enlighet av EN 442.
Emballage	Radiatorn är emballerad med wellpapp och krympplast för optimalt skydd under transport och lagring. Radiatorns front är dessutom beklädd med skyddande wellpapp som bör sitta kvar under installationen.
Leveransvillkor	I enlighet med AA VVS 2009.
Garanti	5 år

3. BESTÄLLNINGSKODER

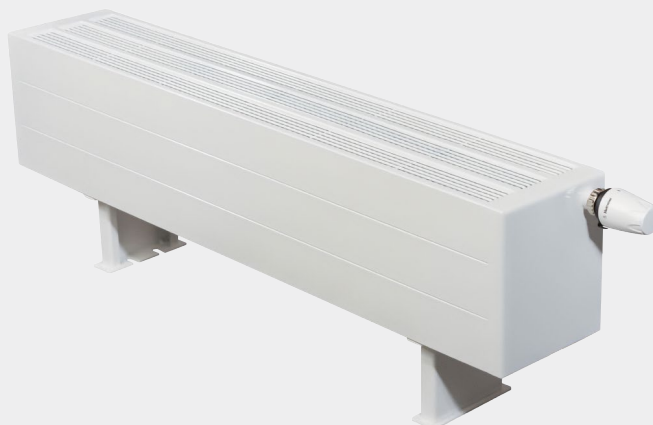
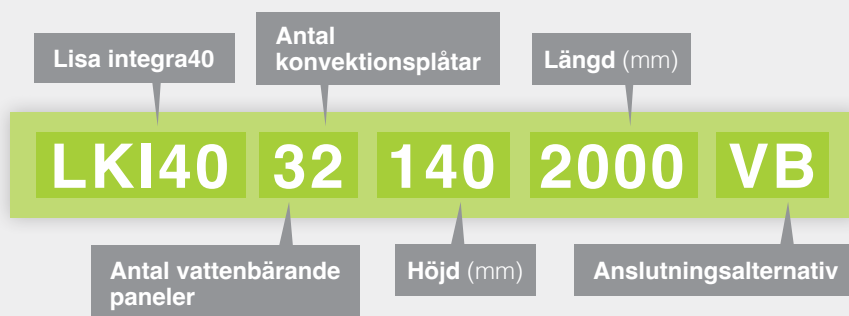

Vid beställning, ange beställningskod enligt följande:

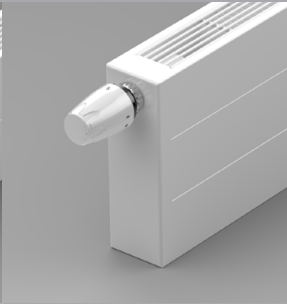



TYP 21

			
Antal paneler	2	2	2
Antal konvektorplåtar	1	1	1
Djup (D) (mm)	67	67	67
Panelhöjd (H) (mm)	140	210	280
Längd (L) (mm)	500–4000		
W/meter (75/65-20°C)	438	568	699
W/meter (55/45-20°C)	234	299	363
Vikt: 1m/2m/3m (kg) torr vikt	12/23/34	18/35/51	24/46/68
Volym/m (litr)	2,7	4,1	5,5



TYP 22

			
Antal paneler	2	2	2
Antal konvektorplåtar	2	2	2
Djup (D) (mm)	92	92	92
Panelhöjd (H) (mm)	140	210	280
Längd (L) (mm)	500–4000		
W/meter (75/65-20°C)	567	722	877
W/meter (55/45-20°C)	302	380	455
Vikt: 1m/2m/3m (kg) torr vikt	13/25/37	20/38/56	26/50/74
Volym/m (litr)	2,6	3,8	5,1

TYP 32

			
Antal paneler	3	3	3
Antal konvektorplåtar	2	2	2
Djup (D) (mm)	123	123	123
Panelhöjd (H) (mm)	140	210	280
Längd (L) (mm)	500–6000		
W/meter (75/65-20°C)	692	862	1105
W/meter (55/45-20°C)	364	446	565
Vikt: 1m/2m/3m (kg) torr vikt	19/36/54	28/54/80	38/72/107
Volym/m (litr)	4,0	6,0	8,0

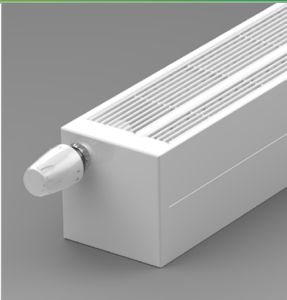
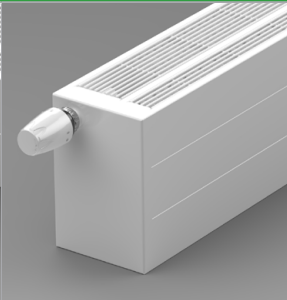
TYP 33

			
Antal paneler	3	3	3
Antal konvektorplåtar	3	3	3
Djup (D) (mm)	138	138	138
Panelhöjd (H) (mm)	140	210	280
Längd (L) (mm)	500–6000		
W/meter (75/65-20°C)	799	1081	1379
W/meter (55/45-20°C)	420	553	688
Vikt: 1m/2m/3m (kg) torr vikt	20/38/56	29/56/83	39/75/111
Volym/m (litr)	4,2	6,3	8,4

TYP 43

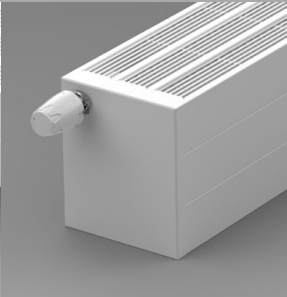
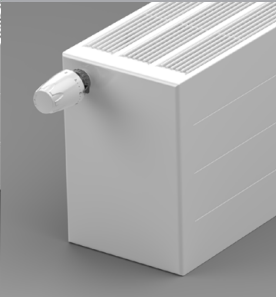
			
Antal paneler	4	4	4
Antal konvektorplåtar	3	3	3
Djup (D) (mm)	179	179	179
Panelhöjd (H) (mm)	140	210	280
Längd (L) (mm)	500–6000		
W/meter (75/65-20°C)	964	1210	1560
W/meter (55/45-20°C)	505	622	793
Vikt: 1m/2m/3m (kg) torr vikt	26/50/74	39/75/110	52/100/147
Volym/m (litr)	5,5	8,2	11,0

TYP 44

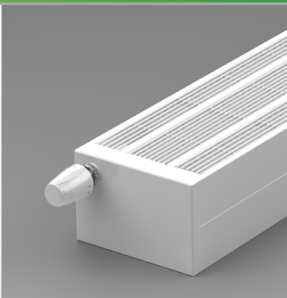
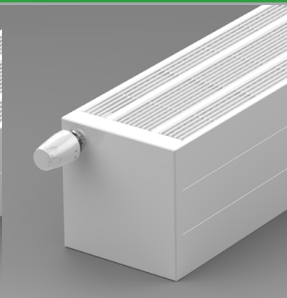
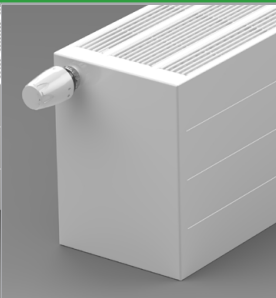
			
Antal paneler	4	4	4
Antal konvektorplåtar	4	4	4
Djup (D) (mm)	204	204	204
Panelhöjd (H) (mm)	140	210	280
Längd (L) (mm)	500–6000		
W/meter (75/65-20°C)	1116	1519	1862
W/meter (55/45-20°C)	561	759	916
Vikt: 1m/2m/3m (kg) torr vikt	28/54/80	43/82/121	58/110/163
Volym/m (litr)	5,6	8,4	11,2

TYP 54

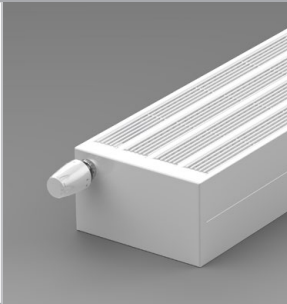
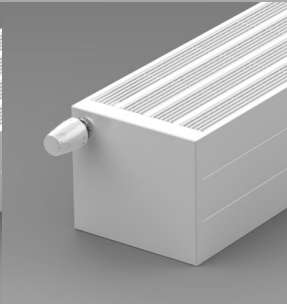
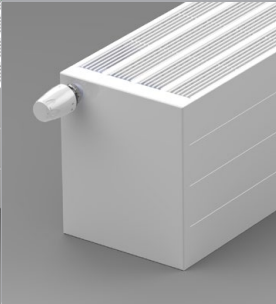
			
Antal paneler	5	5	5
Antal konvektorplåtar	4	4	4
Djup (D) (mm)	235	235	235
Panelhöjd (H) (mm)	140	210	280
Längd (L) (mm)	500–6000		
W/meter (75/65-20°C)	1219	1634	2049
W/meter (55/45-20°C)	632	839	1011
Vikt: 1m/2m/3m (kg) torr vikt	33/63/93	50/95/140	66/126/186
Volym/m (ltr)	7,0	10,5	14,0

Lisa integra40 kan fås med fyra anslutningsalternativ för tillopp och retur, se bilder nedan:

VB – Vänster botten **HB** – Höger botten

SEV – Vänster botten, serieanslutning

SEH – Höger botten, serieanslutning

Anslutningsmått

Framifrån

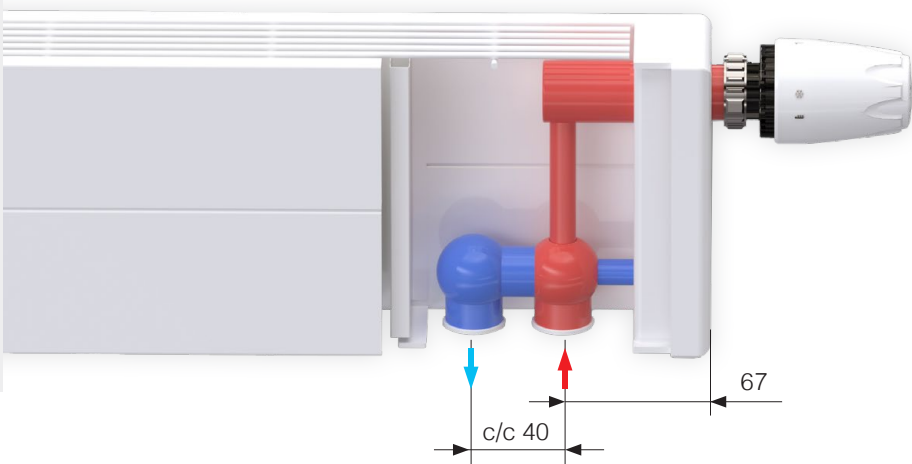

Sida

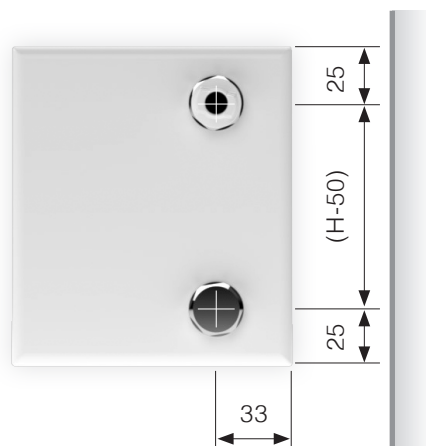

Vänster botten – VB

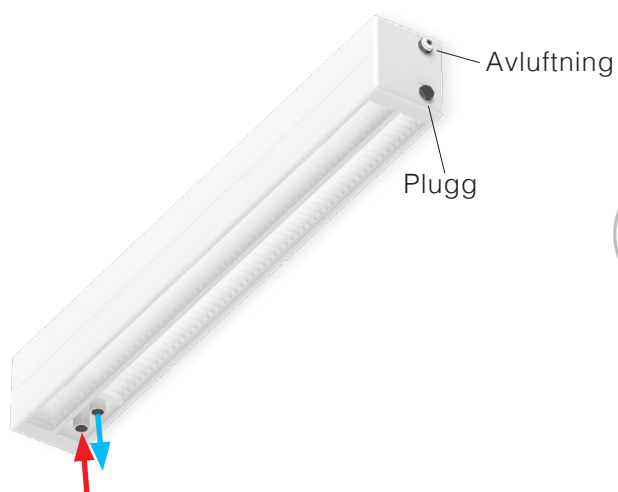

Höger botten – HB

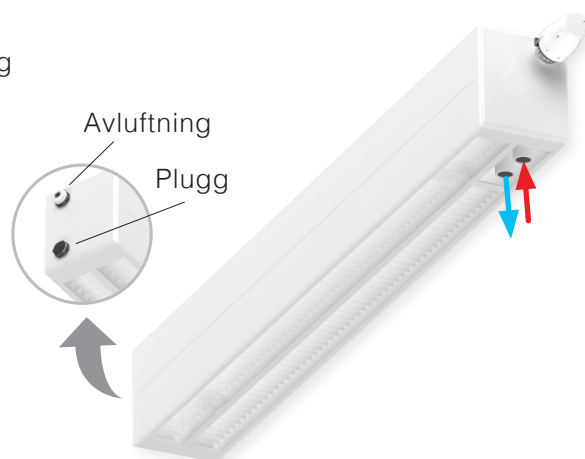

**Serieanslutning med tillopp/retur
vänster botten SEV**

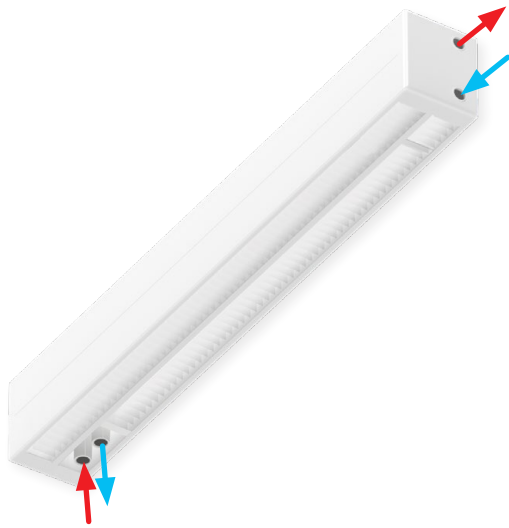

**Serieanslutning med tillopp/retur
höger botten SEH**

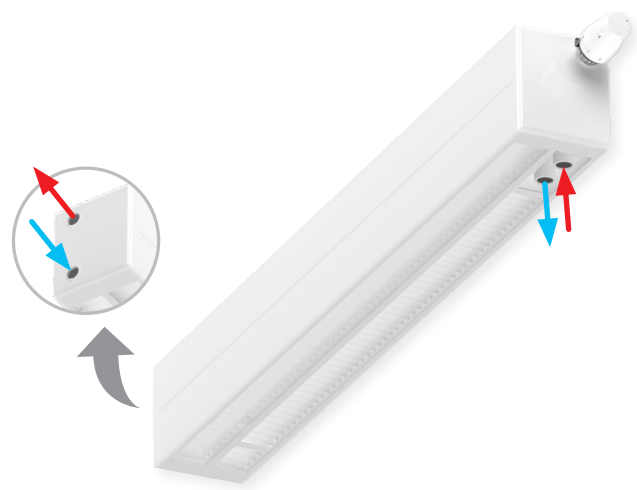

Lisa Integra40 kan utrustas med en mängd olika konsoler beroende på storlek och typ samt användningsområde. Från och med Typ 43 kan Lisa användas som sittbänk genom att sittbänkskonsoler monteras ovanpå radiatoren. Kyrkbänkskonsoler används för upphängning av Lisa under kyrkbänkar och på andra ställen där radiatoren monteras hängande. Bänkskivan kan

väljas i valfritt material och behöver inte förses med hål för genomsläpp av den uppvärmda luften. Bänkskiva levereras inte av Epecon. Konsoltyper 1-3 finns att beställa som special, se sidan 15. För Typ Lisa 54 rekommenderas att golvkonsoler används. Beroende på vilken storlek, av konvektorn, man väljer kan lasterna på väggkonsolerna samt väggen bli för höga.

1 Golvkonsol C-profil

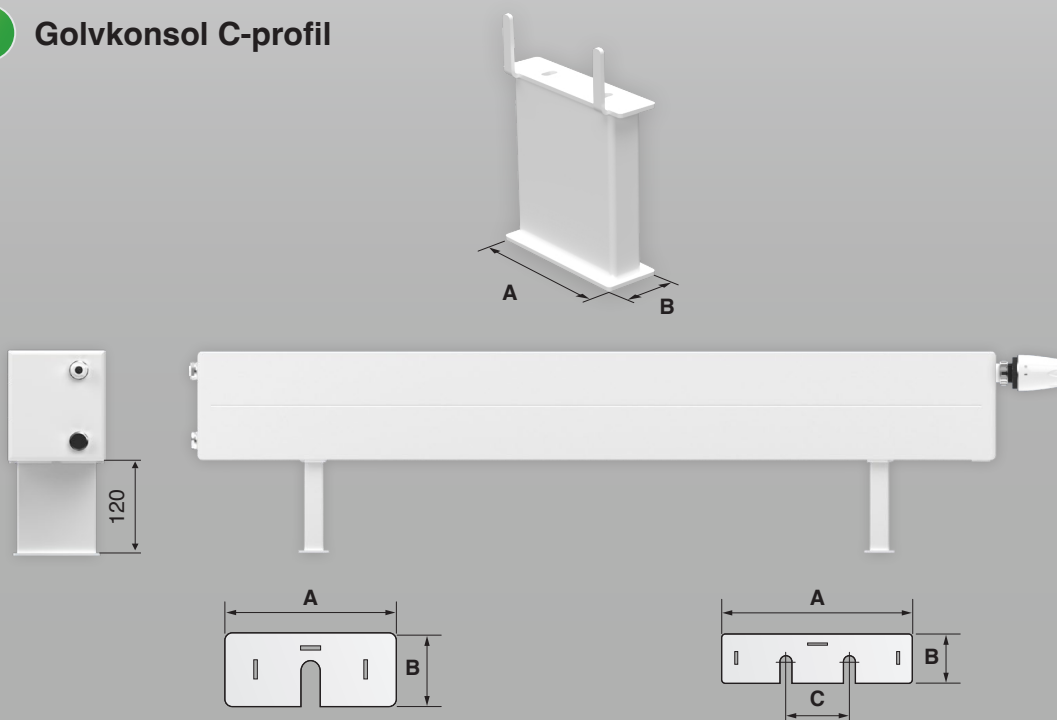

Samtliga höjder	TYP 21		TYP 22		TYP 32		TYP 33		TYP 43			TYP 44			TYP 54		
	A	B	A	B	A	B	A	B	A	B	C	A	B	C	A	B	C
	90	40	100	40	110	40	135	40	150	40	50	180	40	80	180	40	80

Höjd	TYP 21	TYP 22	TYP 32	TYP 33	TYP 43	TYP 44	TYP 54
140	✓	✓	✓	✓	✓	✓	✓
210	✓	✓	✓	✓	✓	✓	✓
280	✓	✓	✓	✓	✓	✓	✓

Konsolfördelning

Längd (mm)	Antal konsoler
-2000	2
2100-3500	3
3600-5000	4
5100-6000	5

2 Golvkonsol



TYP 21-54			
Samtliga höjder	A	B	C
	100	40	ø 9

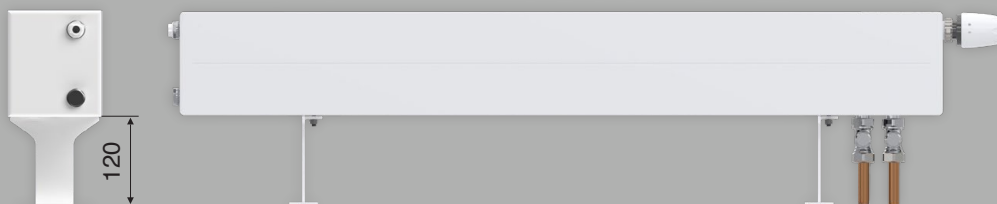
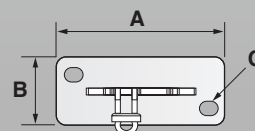

Höjd	TYP 21	TYP 22	TYP 32	TYP 33	TYP 43	TYP 44	TYP 54
140	✓	✓	✓	✓	✓	✓	✓
210	✓	✓	✓	✓	✓	✓	✓
280	✓	✓	✓	✓	✓	✓	✓

Konsolfördelning

Längd (mm)	Antal konsoler
-2000	2
2100-3500	3
3600-5000	4
5100-6000	5

3 Väggekonsol

	TYP 21-33				TYP 43-54			
Samtliga höjder	A	B	C	D	A	B	C	D
	60	90	40	70	80	120	60	100

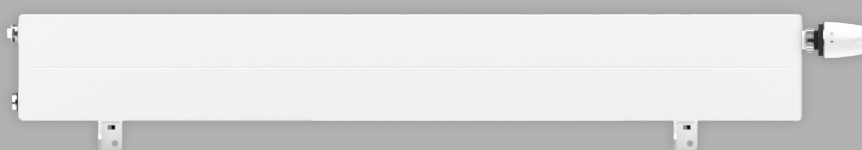
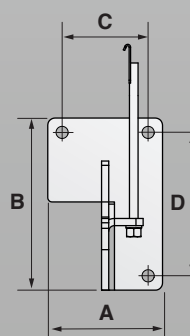
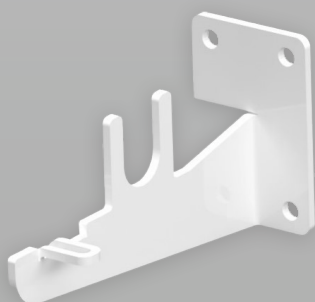

Höjd	TYP 21	TYP 22	TYP 32	TYP 33	TYP 43	TYP 44	TYP 54
140	✓	✓	✓	✓	✓	✓	✓
210	✓	✓	✓	✓	✓	✓	✓
280	✓	✓	✓	✓	✓	✓	✓

Konsolfördelning

För **T43 & T44 H280 & T54 H210** gäller följande fördelning av väggekonsoler:

Längd (mm)	Antal konsoler
-1500	2
1600-3000	3
3100-4000	4
4100-5000	5
5100-6000	6

För **T54 H280** gäller följande fördelning av väggekonsoler:

Längd (mm)	Antal konsoler
-1000	2
1100-2000	3
2100-3000	4
3100-4000	5
4100-5000	6
5100-6000	7

För övriga typer och höjder gäller följande fördelning av konsoler:

Längd (mm)	Antal konsoler
-2000	2
2100-3500	3
3600-5000	4
5100-6000	5

4 Kyrkbänkskonsol

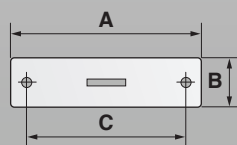
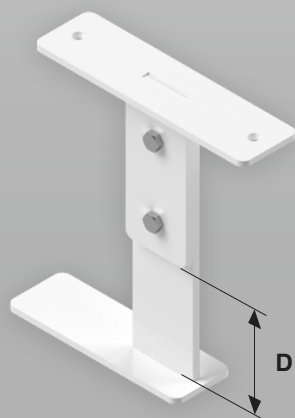

TYP 21-54

Höjd	A	B	C	D
140	40	150	125	141



Höjd	TYP 21	TYP 22	TYP 32	TYP 33	TYP 43	TYP 44	TYP 54
140	✓	✓	✓	✓	✓	✓	✓
210	-	-	-	-	-	-	-
280	-	-	-	-	-	-	-

Konsolfördelning

Längd (mm)	Antal konsoler
-2000	2
2100-3500	3
3600-5000	4
5100-6000	5

5 Bänkkonsol

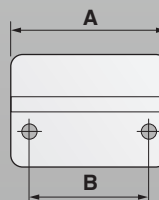
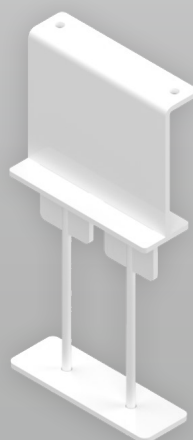

Samtliga höjder	TYP 43		TYP 44		TYP 54	
	A	B	A	B	A	B
	177	112	200	170	230	170

Bänkskiva ingår inte i leveransen av konsoltyp 5.

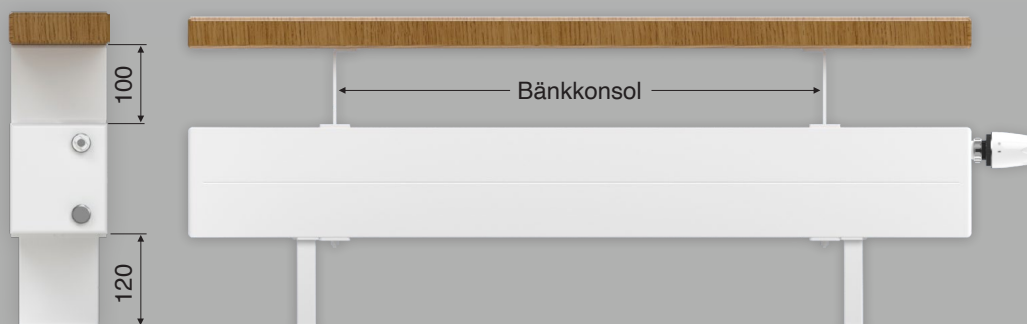

Höjd	TYP 21	TYP 22	TYP 32	TYP 33	TYP 43	TYP 44	TYP 54
140	-	-	-	-	✓	✓	✓
210	-	-	-	-	✓	✓	✓
280	-	-	-	-	✓	✓	✓

Konsolfördelning

Längd (mm)	Antal konsoler
-2000	2
2100-3500	3
3600-5000	4
5100-6000	5

Bänkkonsol ska inte monteras på Lisa som är monterad på väggkonsol.
Vid användandet av bänkkonsolen måste gallret demonteras.

Täckkåpor

Täckkåporna är tvådelade och tillverkade i metall. Kåporna lackeras i önskad kulör.

1 För Golvkonsol C-profil se sid 11

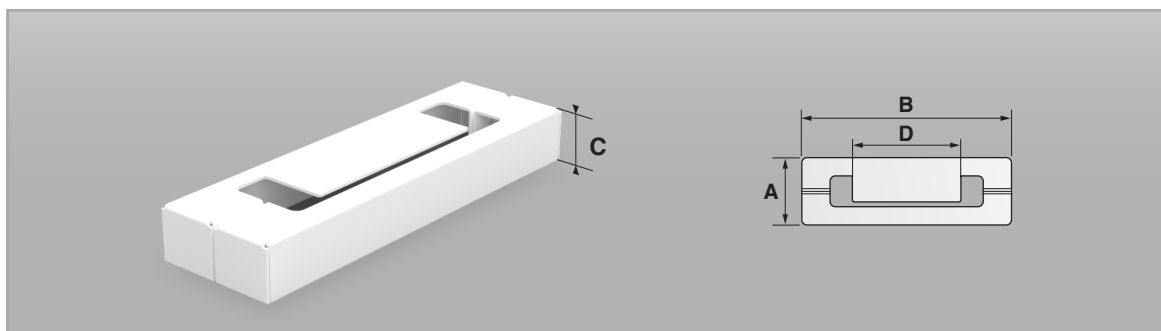

TYP 21				TYP 22				TYP 32				TYP 33				TYP 43				TYP 44 & 54			
A	B	C	D	A	B	C	D	A	B	C	D	A	B	C	D	A	B	C	D	A	B	C	D
60	110	19	32	60	130	19	52	60	150	19	72	60	165	19	92	60	180	19	92	60	210	19	134

2 För Golvkonsol se sida 12

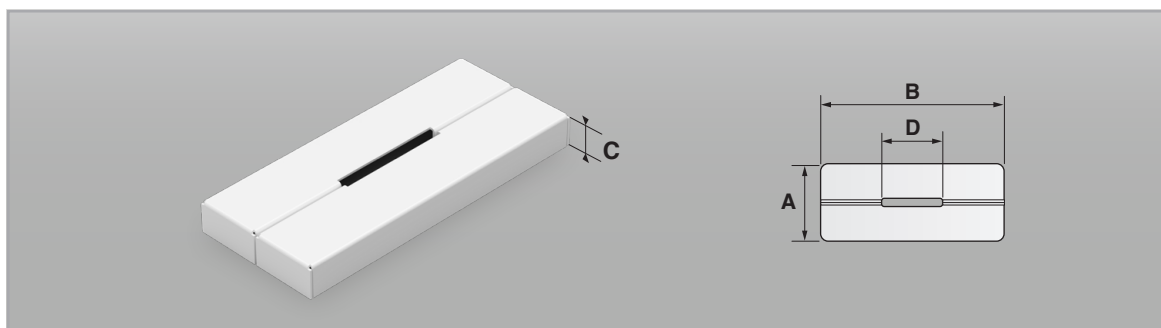

Standard			
A	B	C	D
61	145	15	52

Ventilsatser

Till Lisa integra40 kan Epecon erbjuda ventilinsatser av fabrikat IMI, MMA eller Danfoss. Ange fabrikat och kv-värde vid beställning.



Ventilinsats

Fabrikat	kv-värde (Kv Δ T2K)
IMI Vit	0,13-0,75
IMI Röd	0,06-0,26
IMI Eclipse*	
Danfoss RA-N Röd	0,14-0,73
Danfoss RA-U Gul	0,04-0,24
MMA FVI HLE	0,03-0,37

(Kv Δ T2K) avser kv-värde med monterad termostat.

Termostater

I Epecons breda tillbehörssortiment finns termostater från ett flertal ledande tillverkare.

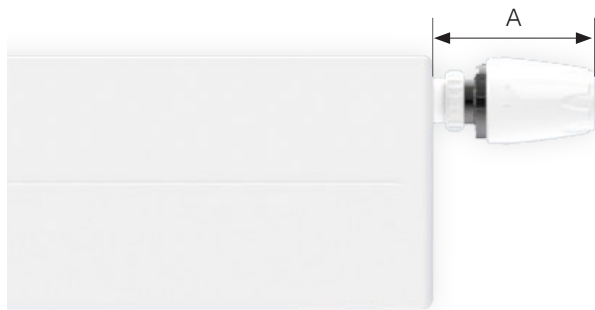

Termmostat

Fabrikat	A (mm)
IMI Nordic	85
IMI TRV 300	95
MMA Evosense	90
Danfoss RA2000	80
Danfoss RAS-C	90

Lisa integra40 kan förses med lösa avstängningsventiler. Rak-, eller vinkelventil.

Artikelnr. 529036



Artikelnr. 529037



Vid Seriekoppling sätts en Lisa integra40 ihop med Lisa-enheter.
Lisa integra40 sätts som första enhet och har en monterad styrventil.
Hur många som går att sätta i serie beror på totala effektuttaget.
Kontakta gärna Epecon för rådgivning i tveksamma fall.

Exempel på seriekoppling:



1. Markering av skiljeplattor.
Identifikationsplatta.
Visar anslutningssidan
på Lisa integra40.

2. Skiljeplatta.

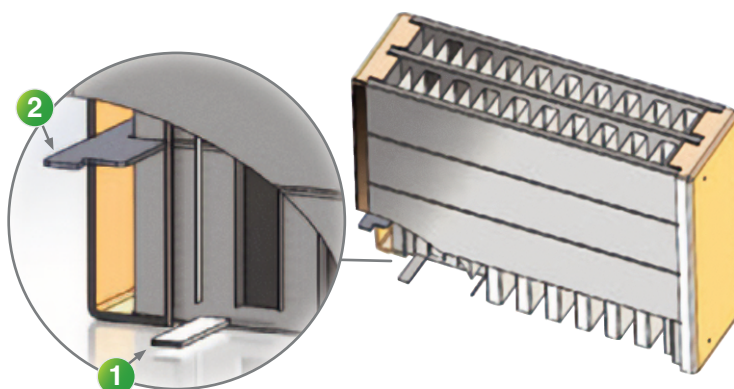

Effektsimulering

För en exakt beräkning av effektagivning
vid aktuella system- och rumstemperaturer,
finns en effektsimulering i Excel.
Ladda ner den här



www.epecon.se/produkt/lisa-integra40/

HÅLLBARHET



Under 2021 installerades solcellspaneler på taket av vår fabrik i Lettland.

Vårt mål är att agera med miljömedvetenhet och för att bidra till ett hållbart samhälle. Vi skall utnyttja naturens resurser så skonsamt och effektivt som det är tekniskt möjligt och ekonomiskt försvarbart. Målsättningen är att våra produkter ska ha lika lång livslängd som fastigheten de finns i.

Läs mer om vårt arbete med hållbarhet
www.epecon.se/hallbarhet



EPECON

I vårt breda sortiment hittar du vattenburna klimatsystem som takvärmepaneler, konvektorer, fläktluftvärmare, luftridåer och radiatorer.

Vi arbetar enligt principen att alltid bli bättre. Vi utvecklar och förbättrar ständigt våra produkter, logistik och arbetsprocesser för att alltid ge dig som kund högsta kvalitet.

Vi erbjuder allt från standardradiatorer till ett stort sortiment av konvektorer. För panelradiatorer har vi marknadens klart största sortiment som vi tillverkar i vår toppmoderna fabrik i Lettland.

EPECON AB

Helsingborg

Florettgatan 22A
254 67 Helsingborg

Stockholm

Hovslagarevägen 2
192 54 Sollentuna

info@epecon.se

www.epecon.se

Tel: +46 42-25 01 40