

LISA PANEL

Januari 2025

EPECON

INRED MED VACKER VÄRME



Lisa Panel och Lisa Integra40 är två mycket robusta radiatorer som förenar den klasiska panelradiatorns funktion med designradiatorns form.

Som standard levereras Lisa Panel med Epecons skolkonsol, vilket ger en mycket stabil infästning som lämpar sig väl för offentliga miljöer såsom skolor, daghem, sjukhus, kontor och affärslokaler.

Lisa Panel kan även levereras som Hygienradiator, utan konvektorplåtar och med ett ökat avstånd mellan panelerna, för enklare rengöring.

TEKNISK DATA

Material:	Paneler bestående av fyrkantsrör, dimension 70x11 mm. Konvektorplåtar bestående av kallvalsad tunnplåt tjocklek 0,4 mm.
Ytbehandling:	Avfettning, fosfatering och pulverlackering med polyesterbaserad lack. Härdad i ugn vid en temperatur av 200° C.
Färg:	Vit, Ral 9016. Kan även levereras i andra Ral-kulörer mot pristillägg.
Max driftstemperatur:	110° C
Max driftstryck:	6 bar.
Anslutningar:	Invändiga G15 anslutningar. Levereras med luftventil och bottenplugg.
Kvalitet:	Tillverkat under kontroll av EN ISO 9001 samt i enlighet av EN 442.
Emballage:	Radiatorn är emballerad med wellpapp och krympplast för optimalt skydd under transport och lagring. Radiatorns front är dessutom beklädd med skyddande wellpapp som bör sitta kvar under installationen.
Leveransvillkor:	I enlighet med AAVS-09.
Garantitid:	5 år.

Radiatorns paneler är uppbyggda av horisontellt liggande fyrkantsrör som genomströmmas av uppvärmt vatten. Typ 11, 21 och 22 är försedda med konvektionsplåtar som ökar effektavgivelsen från radiatorn ytterligare. Som standard levereras Lisa Panel med luftningsventil och bottenplugg.



MODELLER

Lisa Panel finns i flera olika modeller:

Lisa Panel, avsedd för lösventil eller utvändigt ventilkoppel.

Lisa Panel Integra40, utrustad med en integrerad ventilinsats.

Lisa Panel Radius och Lisa Panel Integra40 Radius som tillverkas svängda för att anpassas efter byggnadens arkitektur. Minsta radie för Lisa Radius är 2,5 m.



HYGIENMODELL

Lisa Panel kan även levereras som hygienmodell, typ 10 och 20. Typ 20 har ett invändigt avstånd mellan panelerna på 45mm för att underlätta rengöring mellan dessa. Hygien-modellen är speciellt lämpad för sjukhus, laboratorier och andra lokaler där man ställer höga krav på renlighet. Lisa Panel Hygien levereras antingen med integrerad ventil eller med ett externt koppel. Till Lisa LKPH 20 används en Hygienkonsol som ökar avståndet mellan radiator och vägg.



Lisa Panel tillverkas i typ 10,11, 20, 21 och 22.
 Samtliga typer levereras utan toppgaller.

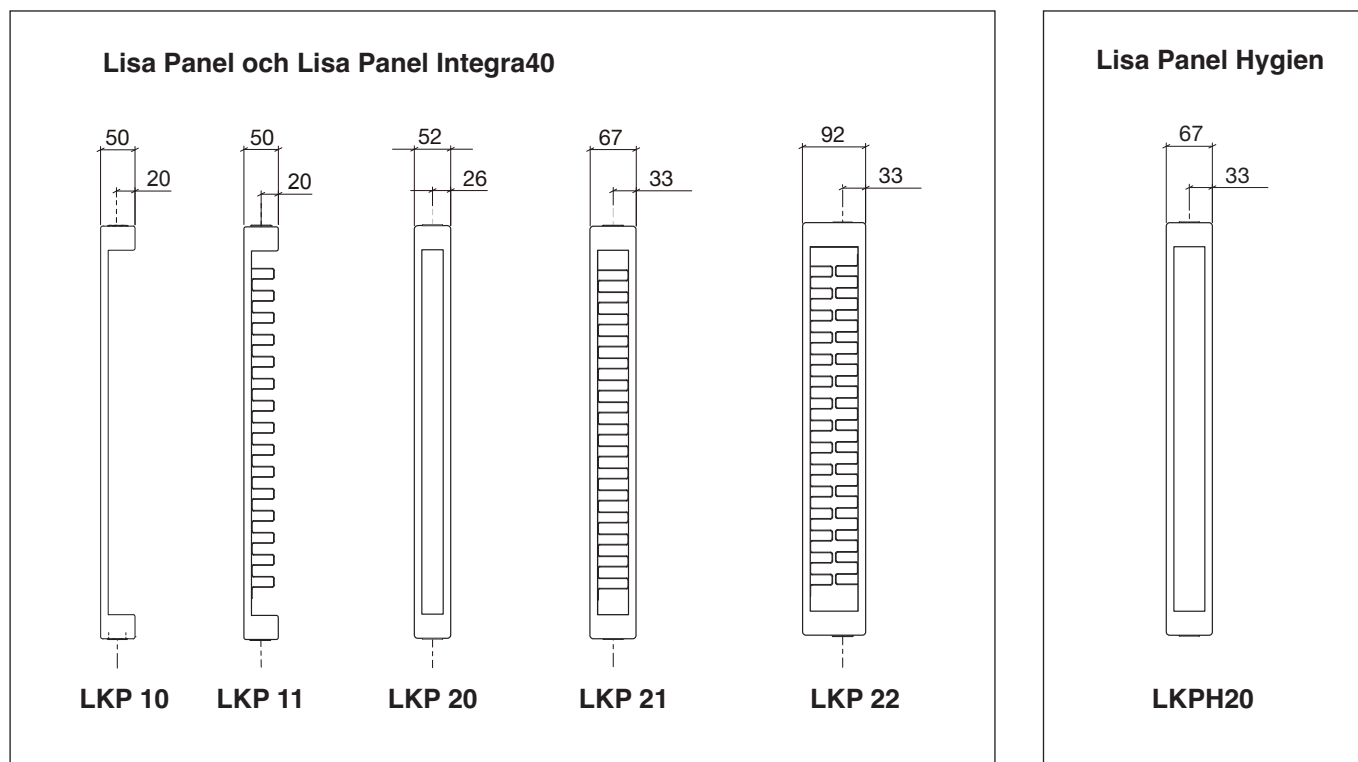

HÖJDER

Lisa Panel och Lisa Panel Integra40 tillverkas i höjderna 350, 420, 490, 560, 630 och 700 mm.

LÄNGDER

Som standard levereras Lisa Panel i följande längder:

500*, 600, 700, 800, 900, 1000, 1100, 1200, 1300, 1400, 1500, 1600, 1800, 2000, 2300, 2600 och 3000 mm

Lisa Panel kan även specialtillverkas i andra längder, men max längden är dock 3000 mm.

Typ 11 börjar med längd 600mm

Samtliga anslutningar är invändig gänga dimension G15. Avståndet mellan anslutningar = Höjd radiator - 50 mm.

Anslutningsmått för Lisa Panel typ 10, 11, 20, 21 och 22.

Måtten gäller även Lisa Panel Integra med undantag av att anslutningarna för tillopp och retur är placerade i botten av radiatoren. För Lisa Panel Hygien, LKPH20, ökas avståndet mellan radiator och vägg till 54 mm.

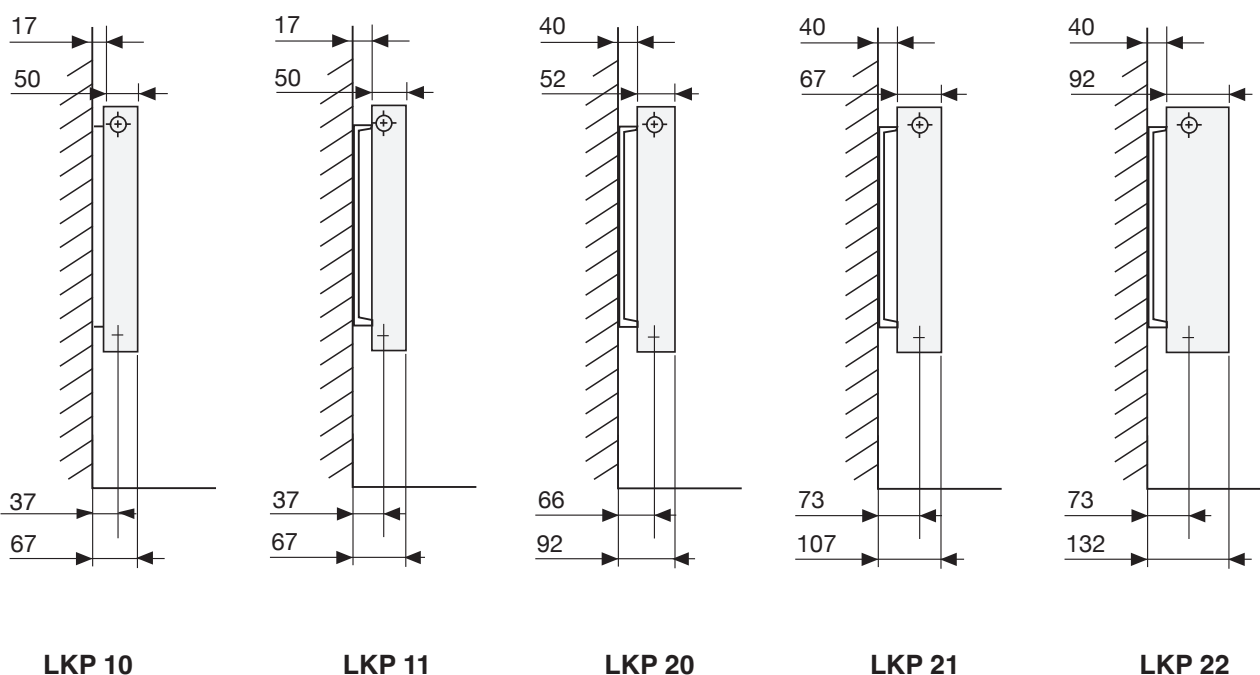

ANSLUTNINGSMÅTT LISA PANEL INTEGRA40!

Samtliga anslutningar är dimension 15. Gängan är invändig och är utförd direkt i godset. Anslutningarna för tillopp och retur har ett c/c-mått på 40 mm och är alltid placerade i botten av radiatoren med tilloppet ytterst. Lisa Panel Integra utrustas med en ventilinsats av fabrikat MMA, IMI eller Danfoss.



För placering av ventilinsats, luftningsventil samt bottenplugg, se under Anslutningsmått Lisa Panel.

Anslutningskoder Lisa Panel, extern ventil

Anslutning vänster sida = VS

Anslutning höger sida = HS

Diagonalkoppling vänster/höger = Diagonal

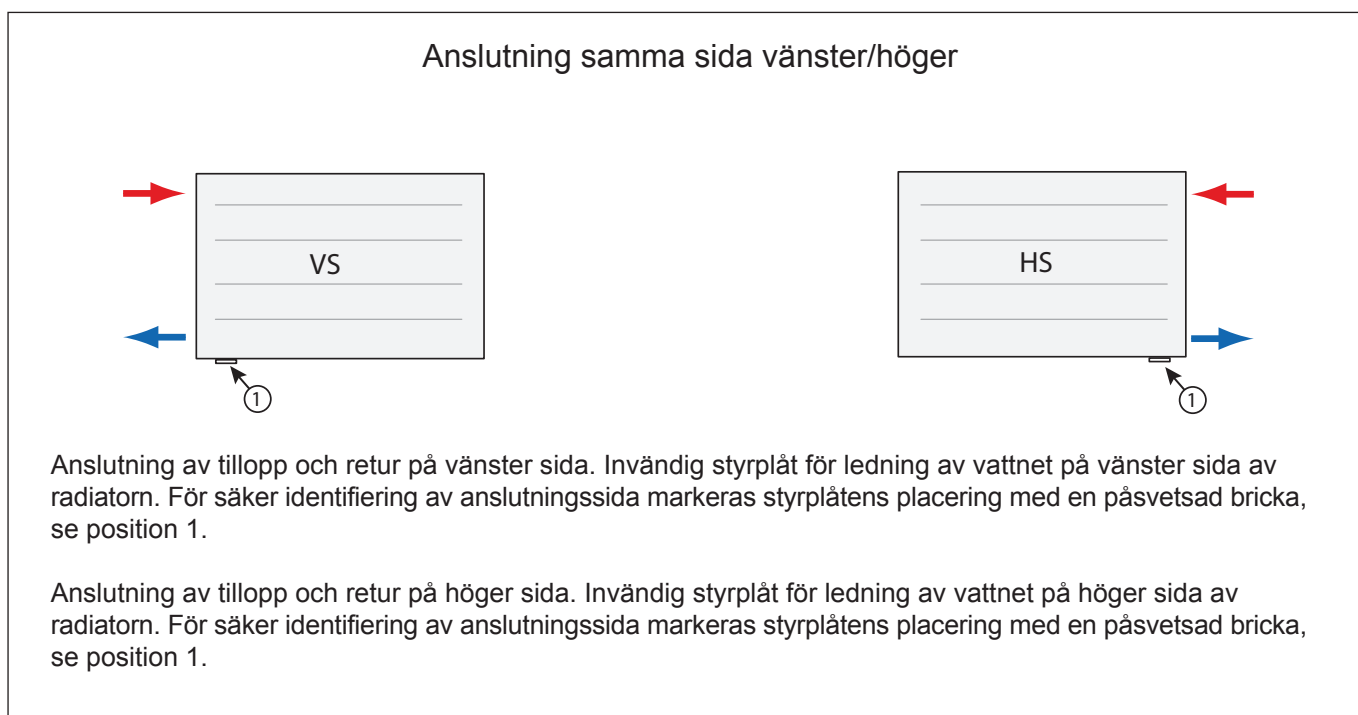
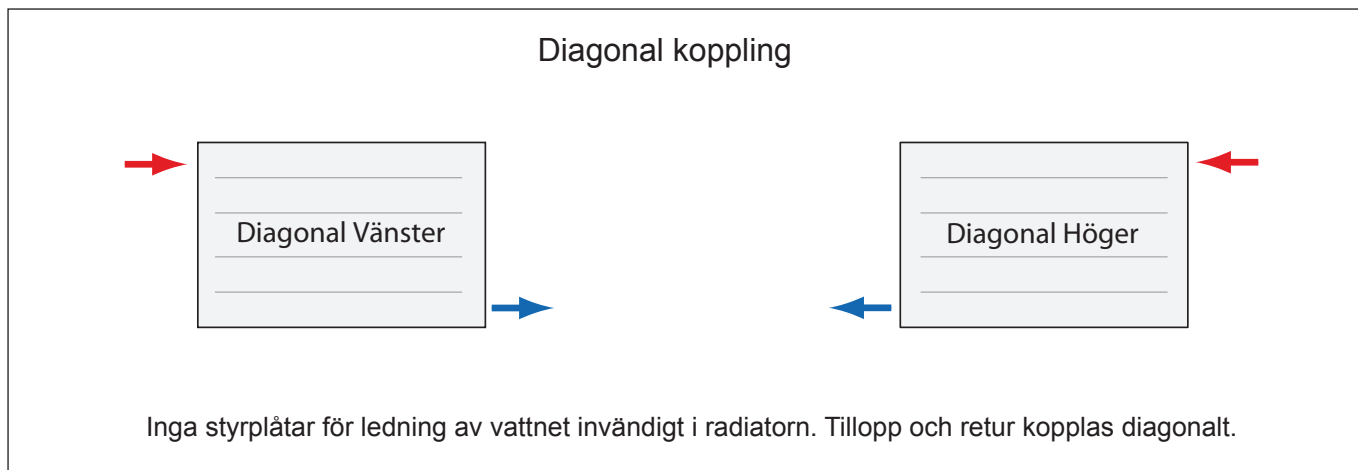

Anslutningskoder Lisa Panel Integra40, Integrerad ventil

Anslutning vänster botten = VB

Anslutning höger botten = HB

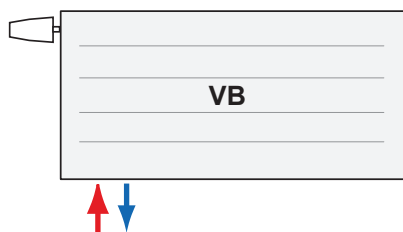

Anslutning vänster botten med tillopp
innerst och retur ytterst, c/c 40 mm.
Integrerad ventil på vänster sida.

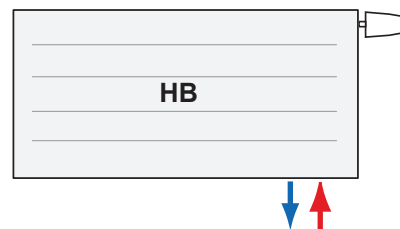

Anslutning höger botten med tillopp
innerst och retur ytterst, c/c 40 mm.
Integrerad ventil på höger sida.

Lisa Panel kan förses med ventilkoppel av fabrikat MMA, TA, Danfoss och Fluide. Lisa Panel Integra kan förses med lösa avstängningsventiler, raka eller i vinkel.



VENTILINSATS

VENTILINSATS	KV-VÄRDE (KVΔT2K)
IMI Vit	0,13-0,75
IMI Röd	0,06-0,26
IMI Eclipse	
Danfoss RA-N Röd	0,14-0,73 (0,87)
Danfoss RA-U Gul	0,04-0,24 (0,34)
MMA FVI HLE	0,03-0,37



RADIATORKOPPEL

Lisa Panel kan levereras med något av följande koppel. Tabellen avser kv-värden med monterad termostat, KvΔ2TK.”

VENTILINSATS	KV-VÄRDE (KVΔT2K)
MMA Flex	0,01-0,7
MMA Evoflow	0,02-0,38
IMI TRV-3	0,01-0,493
IMI Eclipse	
Danfoss RA-N	0,04-0,38
Danfoss RA-U	0,01-0,27

Modul Compact kan förse med ventilkoppel och termostater av fabrikat MMA, IMI, eller Danfoss. Till varje koppel levereras även 2 st radiatoranslutningar MAH 1/2".

Anslutningsmått			
Koppel	A	B	C
IMI	33	0	140/150 (Nordic / TRV300)
MMA	40	3	155 (Evosense)
Danfoss	40	5	135/150 (RA2000 / RAS-C)

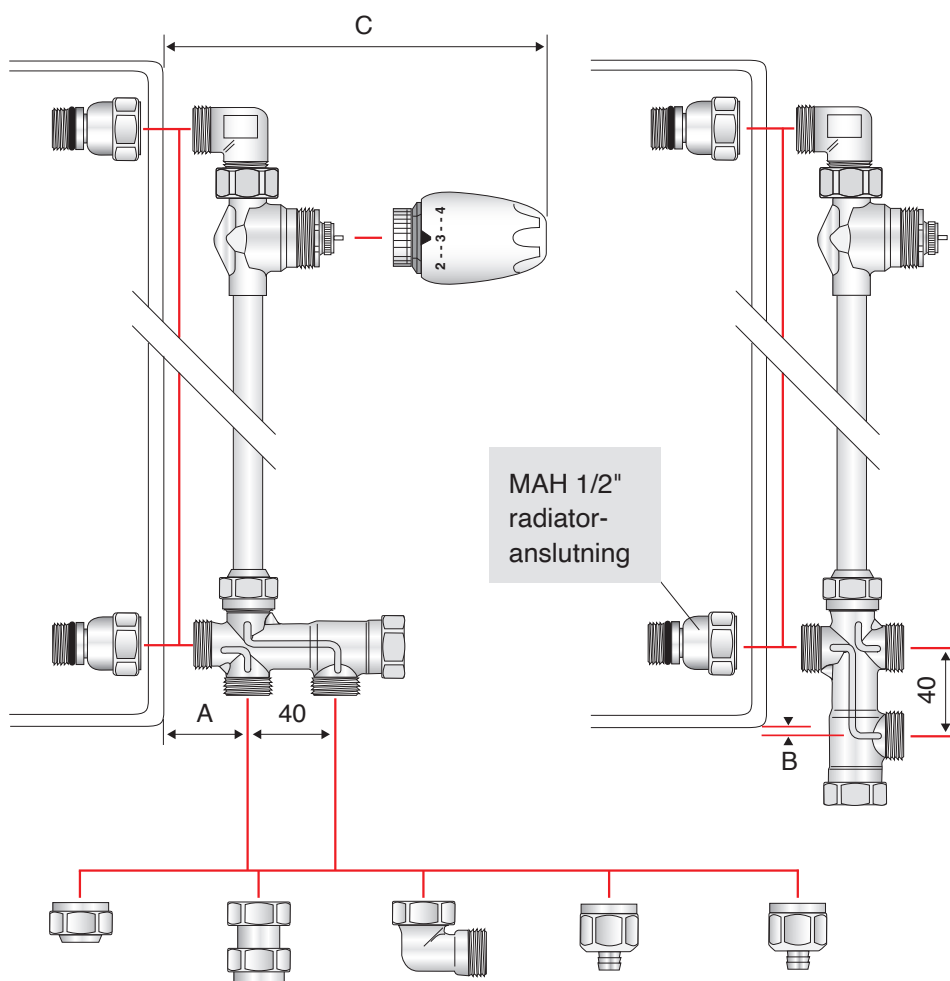

**Kopplingsset
12 eller 15 mm**
Kona 12 eller
15 mm.

**Gängad
muff, rak**
M22 x 3/8"
M22 x 1/2"

Vinkel
M22 x M22

Pexkoppling*
Pex 15 x 2,5
Pex 16 x 2,0

AluPexkoppling*
Alu16 x 2,0

* Passar rörstandarder:
SS-ISO 15875 PEX
SS-EN ISO 21003 AluPEX

Lisa Panel och Lisa Panel Integra40 levereras som standard med Epecons skolkonsol, vilket ger en mycket stabil installation. Konsolen greppar över fästbyglar som är svetsade på radiatorns baksida och är därför inte synliga från framsidan.

Antal konsoler ges av längden på radiatorn. Se tabellen nedan:

Längd radiator (mm)	Antal konsoler
- 1700	2
1800 - 3000	3

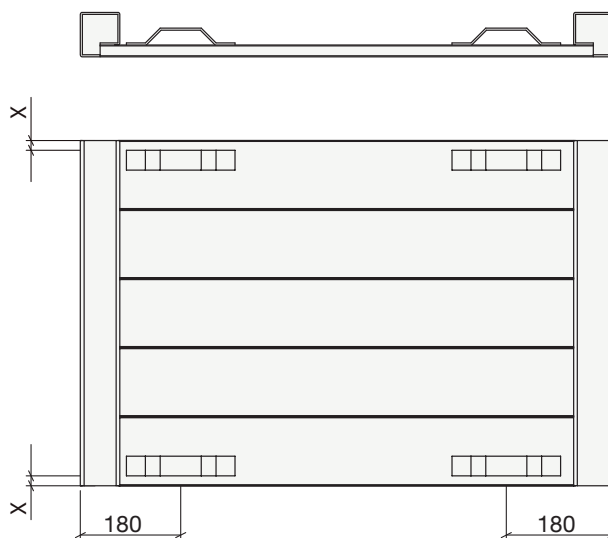
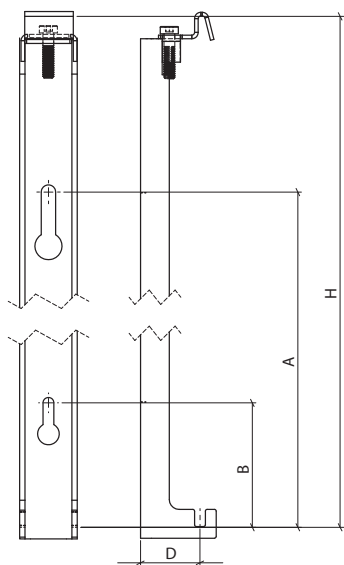

Höjd radiator [mm]	350				420				490				560				630				700			
Höjd Konsol (H)	300				400				400				500				600				600			
Mått [mm]	A	B	D	X	A	B	D	X	A	B	D	X	A	B	D	X	A	B	D	X	A	B	D	X
LKP 10 & 11	197	67	47	25	297	67	47	10	297	67	47	45	397	67	47	30	497	67	47	15	497	67	47	50
LKP 20, 21 & 22	197	67	33	25	297	67	33	10	297	67	33	45	397	67	33	30	497	67	33	15	497	67	33	50
LKPH 20	197	67	47	25	297	67	47	10	297	67	47	45	397	67	47	30	497	67	47	15	497	67	47	50

Vid beställning av Lisa och Lisa Integra används följande beställningskoder:

LKP I40 22 420 1000 VB

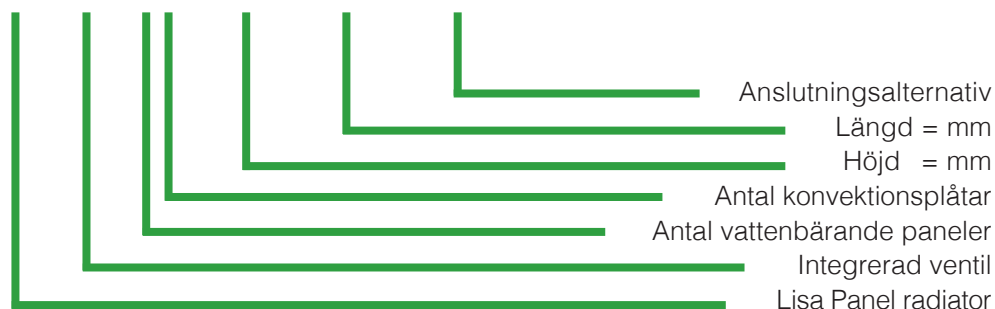

EFFEKTER

Typ	H [mm]	Effekt (W/m)			Volym (l/m)	Vikt (kg/m)
		75/65/20	60/45/20	55/45/20		
LKP10 & LKPI40 10	350	405	236	217	3,5	11,5
	420	475	276	253	4,2	13,8
	490	546	317	290	4,9	16,1
	560	616	356	326	5,6	18,4
	630	686	397	364	6,3	20,7
	700	756	437	401	7	23,0
LKP11 & LKPI40 11	350	583	338	310	3,5	15,2
	420	663	383	350	4,2	18,2
	490	743	426	390	4,9	21,2
	560	813	464	424	5,6	24,2
	630	883	504	460	6,3	27,2
	700	953	544	497	7	30,2
LKP20 & LKPI40 20 <hr/> LKPH 20	350	655	377	345	6	19,8
	420	775	442	404	7,2	23,5
	490	894	508	464	8,4	27,2
	560	1014	573	523	9,6	30,9
	630	1134	641	585	10,8	34,6
	700	1254	709	647	12	38,3
LKP21 & LKPI40 21	350	811	461	421	6,4	23,6
	420	959	541	494	7,6	28,0
	490	1106	620	566	8,8	32,4
	560	1254	699	637	10	36,8
	630	1401	781	711	11,2	41,2
	700	1549	863	786	12,4	45,6
LKP22 & LKPI40 22	350	1033	582	531	6,9	27,4
	420	1221	684	623	8,2	32,6
	490	1408	782	712	9,5	37,8
	560	1596	884	805	10,8	43,0
	630	1784	989	900	12,1	48,2
	700	1972	1093	994	13,4	53,4

HÅLLBARHET



Under 2021 installerades solcellspaneler på taket av vår fabrik i Lettland.

Vårt mål är att agera med miljömedvetenhet och för att bidra till ett hållbart samhälle. Vi skall utnyttja naturens resurser så skonsamt och effektivt som det är tekniskt möjligt och ekonomiskt försvarbart. Målsättningen är att våra produkter ska ha lika lång livslängd som fastigheten de finns i.

Läs mer om vårt arbete med hållbarhet
www.epecon.se/hallbarhet



EPECON

I vårt breda sortiment hittar du vattenburna klimatsystem som takvärmepaneler, konvektorer, fläktluftvärmare, luftridåer och radiatorer.

Vi arbetar enligt principen att alltid bli bättre. Vi utvecklar och förbättrar ständigt våra produkter, logistik och arbetsprocesser för att alltid ge dig som kund högsta kvalitet.

Vi erbjuder allt från standardradiatorer till ett stort sortiment av konvektorer. För panelradiatorer har vi marknadens klart största sortiment som vi tillverkar i vår toppmoderna fabrik i Lettland.

EPECON AB

Helsingborg

Florettgatan 22A
254 67 Helsingborg

Stockholm

Hovslagarevägen 2
192 54 Sollentuna

info@epecon.se

www.epecon.se

Tel: +46 42-25 01 40