

MINI KONVEKTOR

STORT SORTIMENT PÅ LAGER
LAGER
FÖR OMEDELBAR LEVERANS



2026-04

EPECON

INRED MED VACKER VÄRME



Lågtemperatur



Konvektion



Mini är en robust och kraftfull konvektor med mycket kompakta ytermått. Den låga bygghöjden gör Mini till ett idealiskt val i lokaler med stora fönsterytor eller där man har begränsade väggytor för installation. Tack vare att Mini överför värmen till rummet uteslutande genom konvektion är Mini perfekt vid installationer där glaspartiet går hela vägen ner till golvet.

Mini monteras fristående eller på vägg.

TEKNISK DATA

Konvektorlåda:	1,25 mm galvaniserad stålplåt, lackerad.
Galler:	0,80mm galvaniserad stålplåt, lackerad. Konvektorlåda och galler levereras som en enhet.
Flänsar:	Aluminium, lackerade
Rör:	15mm koppar, lackerade. Anslutningsdetaljer i mässing, lackerade.
Kulör:	RAL 9016/133 (Vit). RAL 7021/145 (Svart). Sandbläster/001 (Grå). Andra RAL-kulörer kan fås som tillval. Värmepaket och konvektorlåda pulverlackas med polyesterbaserad lack, som härddas i ugn vid 200°C. Konvektorlådan galvaniseras innan lackering.
Ytbehandling:	
Max. driftstemp:	+120°C
Max. driftstryck:	10 bar
Anslutningar:	R15 inv. Anslutning för avluftning inv. R6 och för avtappning inv. R15. Levereras med bottenplugg och luftnippel.
Kvalitet:	Tillverkat i enlighet med EN442.
Leveransvilkor:	Enligt AAVVS-09.
Garantitid:	5 år

MagiCAD



Produkten bedömd i
SundaHus

BYGGVARUBEDÖMNINGEN

MODELLER

Höjd 80

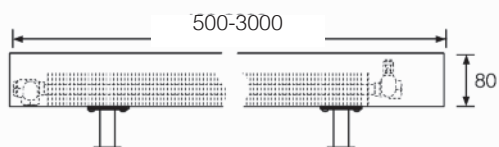

Djup 80

Djup 130

Djup 180

Djup 230

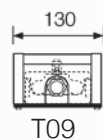

Höjd 130

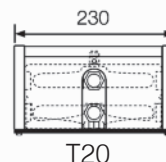
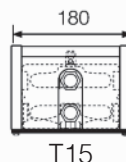
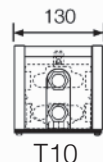
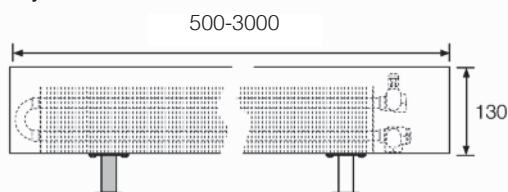

Höjd 230

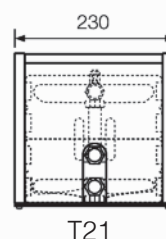
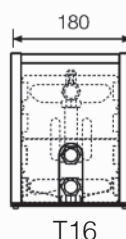
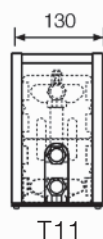
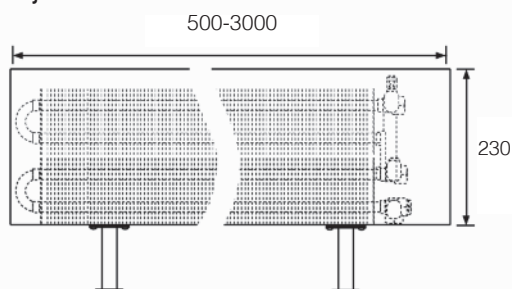

Höjd 280

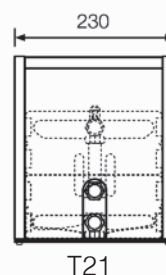
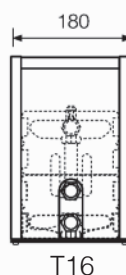
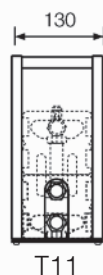
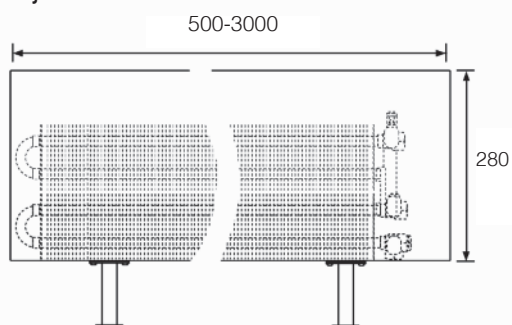

Längder

Epecon Mini tillverkas i följande standardlängder (mm):

500, 600, 700, 800, 900, 1000, 1100, 1200, 1400, 1600, 1800, 2000, 2200, 2400, 2600, 2800, 3000.

Anslutningar i värmepaket

Värmepaket typ 09, har enkel anslutning i båda ändar, vilket innebär att tillopp och retur alltid anslutes i olika ändar av värmepaketet.

Värmepaket typ 05, 10, 15 och 20 har, som standard, dubbla anslutningar i ena änden. Som option kan dessa levereras med dubbla anslutningar i båda ändar för seriekoppling. Totala effekten vid seriekoppling får maximalt uppgå till 2500W (55/45/20).

Värmepaket typ 11, 16 och 21 har dubbla anslutningar i ena änden.

BESTÄLLNINGSBETECKNINGAR

EPM 13 18 22 / RAL9016 / Golv / Serie

EPM: Epecon Mini

13: Höjd (cm)

18: Djup (cm)

22: Längd (dm)

RAL: Färg

Golv: Typ av konsol (Golv/Vägg)

Serie: För serieanslutning. Anges endast vid beställning

av typ 05, 10, 15, och 20 avsedda för seriekoppling.

MONTERING

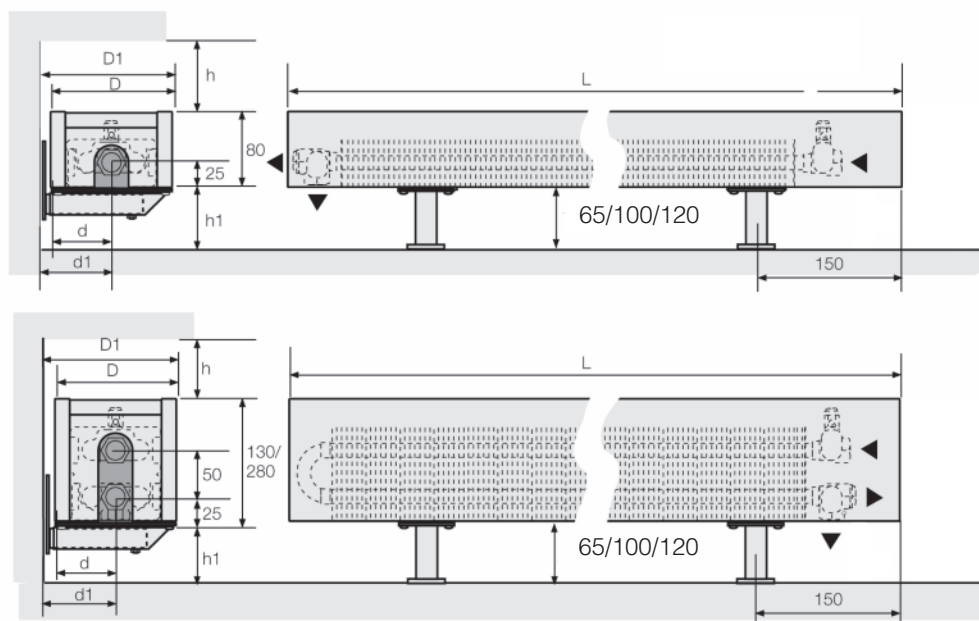

Djup	80	130	180	230
D	80	130	180	230
D1	85	135	185	235
d	40	65	90	115
d1	45	70	95	120
h*	50	70	90	110
h1*	100	100	100	100

* Mindre avstånd minskar effektagvingningen.

Antal konsoler:
500<L<1600 mm 2st.
1800<L<3000 mm 3 st.

JAGA-KOPPEL

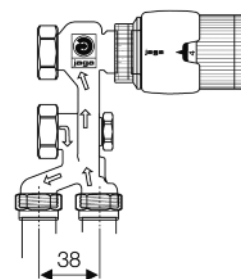
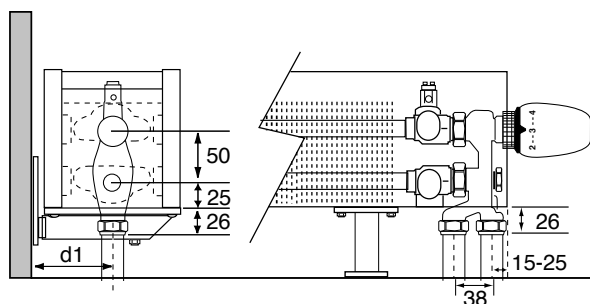

Jaga termostater
- Förkromad
- Förkromat/vit
- Silver

Jaga ventilkoppel

Anslutning mot golv

Jaga-koppel med TA-Heimeier kompatibel ventilsats.
Till Jaga-kopplet kan obegränsade termostater av fabrikat IMI och Jaga användas.

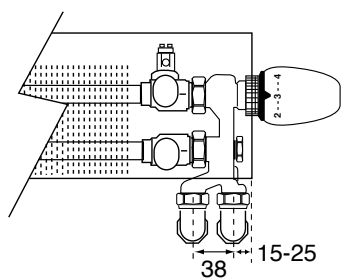

Anslutning mot vägg

MMA-KOPPEL

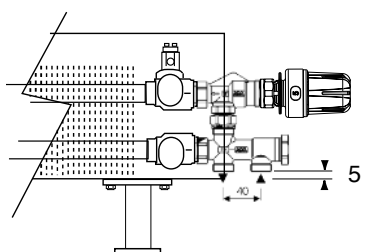

MMA-termostat med MMA-koppel.

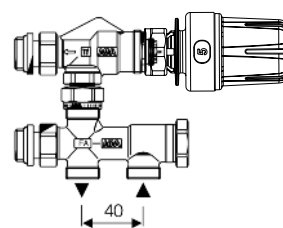

MMA Termostater

MMA ventilkoppel

MONTERING

VENTILSET, RAK ELLER VINKEL.

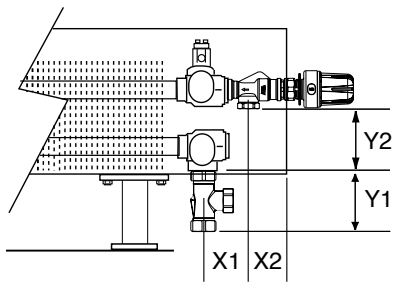

För sidoanslutning rekommenderas ett rakt ventilset.
För anslutning mot golv rekommenderas ett ventilset med vänd vinkel.
Ventilseten kan levereras i något av fabriken IMI, MMA, eller Danfoss.

Se tabell nedan med kv-värden och avsättningsmått.

FÖRLÄNGD KÅPA / DOLD TERMOSTAT

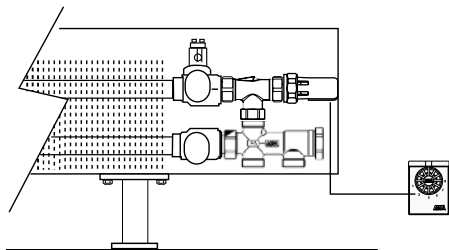

Mini kan förses med en förlängd konvektorlåda för att helt dölja koppel och termostat. För att underlätta inställningen av termostaten rekommenderas att använda kapillärörstermostat.

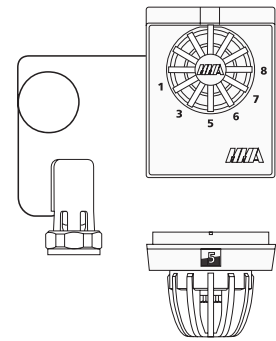

MMA Termostat MTWZ

KV-VÄRDEN.		AVSÄTTNINGSMÅTT VID BOTTENANSLUTNING			
Koppel/Ventil	Kv-värde*	X1 [mm]	X2 [mm]	Y1 [mm]	Y2 [mm]
Jaga-koppel	0,03-0,6	avsättningsmått, se under Jaga-kopplet			
MMA-koppel, FV	0,01-0,7	avsättningsmått, se under MMA-kopplet			
Ventilset IMI, TRV-3, DN 10	0,01-0,52	60	30	60	52
Ventilset IMI, TRV-3, DN 15	0,01-0,52	65	20	80	55
Ventilset MMA FV, DN 10	0,01-0,7	55	30	60	52
Ventilset MMA FV, DN 15	0,01-0,7	65	30	80	55
Ventilset Danfoss RA-N, DN15	0,04-0,73	65	20	80	55
Ventilset IMI Eclipse, DN10		60	30	60	52
Ventilset IMI Eclipse, DN15		65	20	80	55

* Kv-värde med monterad termostat ($Kv\Delta T2K$)

VÄRMEAVGIVNING [W], VIKTER OCH VOLYMER - uppmätt enl. EN 442

Höjd [mm]	L [mm]	Mini djup 80				Mini djup 130				Mini djup 180				Mini djup 230				
		Vikt (Kg)	Volym (l)	ØT50 75/65	ØT30 55/45	Vikt (Kg)	Volym (l)	ØT50 75/65	ØT30 55/45	Vikt (Kg)	Volym (l)	ØT50 75/65	ØT30 55/45	Vikt (Kg)	Volym (l)	ØT50 75/65	ØT30 55/45	
80	500	-	-	-	-	2,58	0,16	212	102									
	600					3,10	0,19	255	124									
	700					3,62	0,22	298	144									
	800					4,14	0,25	340	165									
	900					4,65	0,28	383	186									
	1000					5,17	0,31	425	206									
	1100					5,69	0,34	468	227									
	1200					6,20	0,37	510	247									
	1400					7,24	0,43	595	288									
	1600					8,27	0,50	680	330									
	1800					9,31	0,56	765	371									
	2000					10,34	0,62	850	412									
	2200					11,37	0,68	935	453									
	2400					12,41	0,74	1020	494									
2600					13,44	0,81	1105	536										
2800					14,48	0,87	1190	577										
3000					15,51	0,93	1275	618										
130	500	2,81	0,16	164	79	3,54	0,32	252	121	4,22	0,49	423	203	4,84	0,66	597	287	
	600	3,37	0,19	197	96	4,24	0,39	303	147	5,06	0,59	508	246	5,81	0,79	717	348	
	700	3,93	0,22	230	112	4,94	0,46	354	171	5,90	0,69	593	288	6,78	0,92	837	406	
	800	4,50	0,26	263	128	5,65	0,52	404	196	6,74	0,78	678	329	7,75	1,06	956	464	
	900	5,06	0,29	296	144	6,35	0,59	455	220	7,59	0,88	762	370	8,72	1,19	1076	522	
	1000	5,62	0,32	329	160	7,06	0,65	505	245	8,43	0,98	847	411	9,69	1,32	1195	580	
	1100	6,18	0,35	362	176	7,77	0,72	556	269	9,27	1,08	932	452	10,66	1,45	1315	638	
	1200	6,74	0,38	395	192	8,47	0,78	606	294	10,12	1,18	1016	493	11,63	1,58	1434	696	
	1400	7,87	0,45	461	224	9,88	0,91	707	342	11,80	1,37	1186	575	13,57	1,85	1673	812	
	1600	8,99	0,51	526	256	11,30	1,04	808	391	13,49	1,57	1355	657	15,50	2,11	1912	928	
	1800	10,12	0,58	592	288	12,71	1,17	909	440	15,17	1,76	1525	740	17,44	2,38	2151	1044	
	2000	11,24	0,64	658	320	14,12	1,30	1010	489	16,86	1,96	1694	822	19,38	2,64	2390	1159	
	2200	12,36	0,70	724	352	15,53	1,43	1111	538	18,55	2,16	1863	904	21,32	2,90	2629	1275	
	2400	13,49	0,77	790	384	16,94	1,56	1212	587	20,23	2,35	2033	986	23,26	3,17	2868	1391	
2600	14,61	0,83	855	415	18,36	1,69	1313	636	21,92	2,55	2202	1068	25,19	3,43	3107	1507		
2800	15,74	0,90	921	447	19,77	1,82	1414	685	23,60	2,74	2372	1151	27,13	3,70	3346	1623		
3000	16,86	0,96	987	480	21,18	1,95	1515	734	25,29	2,94	2541	1233	29,07	3,96	3585	1739		
230	500					5,07	0,67	501	238	6,37	0,99	654	309	8,07	1,34	850	400	
	600					6,09	0,80	601	288	7,65	1,19	785	374	9,68	1,60	1021	484	
	700					7,11	0,93	701	336	8,93	1,39	916	436	11,29	1,86	1191	564	
	800					8,12	1,06	802	384	10,20	1,58	1046	498	12,90	2,13	1361	645	
	900					9,14	1,20	902	432	11,48	1,78	1117	560	14,52	2,39	1531	725	
	1000					10,15	1,33	1002	480	12,75	1,98	1308	623	16,13	2,66	1701	806	
	1100					11,17	1,46	1102	528	14,03	2,18	1439	685	17,74	2,93	1871	886	
	1200					12,18	1,60	1202	576	15,30	2,38	1570	747	19,36	3,19	2041	967	
	1400					14,21	1,86	1403	672	17,85	2,77	1831	872	22,58	3,72	2381	1128	
	1600					16,24	2,13	1603	768	20,40	3,17	2093	996	25,81	4,26	2722	1289	
	1800					18,27	2,39	1804	864	22,95	3,56	2354	1121	29,03	4,79	3062	1450	
	2000					20,30	2,66	2004	960	25,50	3,96	2616	1245	32,26	5,32	3402	1611	
	2200					22,33	2,93	2204	1056	28,05	4,36	2878	1370	35,49	5,85	3742	1772	
	2400					24,36	3,19	2405	1152	30,60	4,75	3139	1494	38,71	6,38	4082	1933	
2600					26,39	3,46	2605	1248	33,15	5,15	3401	1619	41,94	6,92	4423	2095		
2800					28,42	3,72	2806	1344	35,70	5,54	3662	1743	45,16	7,45	4763	2256		
3000					30,45	3,99	3006	1440	38,25	5,94	3924	1868	48,39	7,98	5103	2417		
280	500					6,80	0,67	544	259	7,97	0,99	716	337	9,75	1,34	939	439	
	600					8,16	0,80	653	313	9,57	1,19	860	409	11,70	1,60	1127	533	
	700					9,52	0,93	762	365	11,17	1,39	1003	477	13,65	1,86	1315	622	
	800					10,88	1,06	871	417	12,76	1,58	1146	545	15,60	2,13	1503	710	
	900					12,24	1,20	980	469	14,36	1,78	1290	613	17,55	2,39	1691	799	
	1000					13,60	1,33	1089	522	15,95	1,98	1433	681	19,50	2,66	1879	888	
	1100					14,96	1,46	1198	574	17,55	2,18	1576	749	21,45	2,93	2067	977	
	1200					16,32	1,60	1307	626	19,14	2,38	1720	818	23,40	3,19	2255	1066	
	1400					19,04	1,86	1525	730	22,33	2,77	2006	954	27,30	3,72	2631	1244	
	1600					21,76	2,13	1742	834	25,52	3,17	2293	1090	31,20	4,26	3006	1421	
	1800					24,48	2,39	1960	939	28,71	3,56	2579	1226	35,10	4,79	3382	1599	
	2000					27,20	2,66	2178	1043	31,90	3,96	2866	1363	39,00	5,32	3758	1776	
	2200					29,92	2,93	2396	1148	35,09	4,36	3153	1499	42,90	5,85	4134	1954	
	2400					32,64	3,19	2614	1252	38,28	4,75	3439	1635	46,80	6,38	4510	2132	
2600					35,36	3,46	2831	1356	41,47	5,15	3726	1772	50,70	6,92	4885	2309		
2800					38,08	3,72	3049	1460	44,66	5,54	4012	1908	54,60	7,45	5261	2487		
3000					40,80	3,99	3267	1565	47,85	5,94	4299	2044	58,50	7,98	5637	2664		

TILLBEHÖR

Väggkonsol

Passar alla Mini-konvektorer. Lackeras i samma kulör som konvektorn. Avstånd vägg till konvektor; 5 mm.

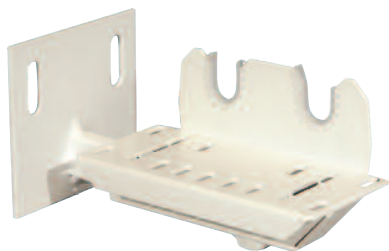

Golvkonsol

Passar alla Mini-konvektorer. Finns i tre fasta höjder; 65, 100 och 120 mm, och i två ställbara höjder; 135-210 mm och 215-340 mm. Lackeras i samma kulör som konvektorn.



Golvkonsol i specialutförande

Mini kan levereras med golvkonsoler för dolt montage av rör. Se under DBE. Golvkonsolerna kan även levereras med hål för rördragning samt förses med lock som döljer fastsättningen i golvet.



Mini levereras som standard i någon av kulörerna Vit 133 (Ral 9016) eller Sandblästergrå 001. Som option kan Mini även levereras i ett antal andra kulörer.



Som tillbehör kan Mini utrustas med konsoler för bänkskiva.



För installationer i krävande miljöer kan Mini utrustas med fristående konsoler för montage av bänkskiva. Tillsammans med de ordinarie bänkkonsolerna ger detta en mycket stabil konstruktion.



Vissa storlekar av Mini kan seriekopplas. För mer info se under Anslutningar i värmepaket. Då ett kontinuerligt montage önskas kan Mini utan värmepaket monteras mellan konvektorerna.



Modul-familjen, Vertikal, Lisa, Lisa Panel och Kamrör tillverkas vid Epecon/Lyngsons fabrik.



Värme i flera former

I Epecons breda sortiment hittar du även konvektorer och designradiatorer i olika storlekar och former. Gemensamt för dem alla är att de har en väl fungerande konstruktion samt en formgivning som uppfyller de allra högsta krav som ställs vid ny,- och ombyggnation.



För att upprätthålla en ständig produktutveckling förbehåller Epecon sig rätten att ändra tekniska specifikationer utan föregående meddelande. Epecon reserverar sig för eventuella feltryck.

www.epecon.se

info@epecon.se
www.epecon.se
Tel:
+46 42-25 01 40

Epecon AB
Helsingborg
Florettgatan 22A,
254 67 Helsingborg

Epecon AB
Stockholm
Hovslagarevägen 2
192 54 Sollentuna

EPECON